

# BETRIEBS- UND LAGEREINRICHTUNGEN

ESD-LÖSUNGEN





# LISTA

## IHR PARTNER SEIT ÜBER 70 JAHREN

Seit über 70 Jahren sorgen Betriebs- und Lagereinrichtungen von LISTA für Ordnung und Übersicht. Die beliebtesten davon finden Sie nun im neuen LISTA Compact. In jeder Produktgruppe haben wir erstmals eine Reihe besonders nachgefragter Lösungen für Sie vorkonfiguriert. Daneben können Sie jedes Produkt, wie gehabt, frei konfigurieren und individuell bestellen. Mit allen Vorteilen, die LISTA auszeichnen. Jetzt noch übersichtlicher präsentiert.

### LISTA: Vorteile auf einen Blick

- + Umfassendes Sortiment**  
von A wie Auszugregal bis Z wie Zugriffskontrolle
- + Der Systemgedanke**  
alle Produkte frei kombinierbar
- + Massgeschneiderte Lösungen**  
für Kunden mit individuellen Anforderungen
- + Maximale Flexibilität**  
durch freie Farbwahl, Konfigurationsmöglichkeiten und mehr
- + Vielfältige Services**  
wie Schulungen, Montage, Beschriftung etc.
- + Kompetente Planung**  
mit unserer Visualisierungssoftware LISTA Draw
- + 10 Jahre Garantie**  
einzigartig in der Branche
- + Weltweites Vertriebs- und Servicenetz**  
für eine Kundenbetreuung ohne Grenzen
- + Erstklassige Referenzen**  
von mehr als 100 000 namhaften Unternehmen weltweit



	<p>Werkbänke und Arbeitsplatzsysteme</p> <p style="text-align: right;"><b>14</b></p>	
	<p>Schubladenschränke</p> <p style="text-align: right;"><b>54</b></p>	
	<p>Schubladenregale</p> <p style="text-align: right;"><b>74</b></p>	
	<p>Schranksysteme</p> <p style="text-align: right;"><b>78</b></p>	
	<p>Regalsysteme</p> <p style="text-align: right;"><b>84</b></p>	
	<p>Einteilungsmaterial</p> <p style="text-align: right;"><b>90</b></p>	



# SICHERER UMGANG MIT ELEKTRONISCHEN KOMPONENTEN

**Electrostatic Discharge – kurz ESD – ist die elektrostatische Entladung.** Sie wird durch den Ladungsaustausch zwischen zwei Körpern mit unterschiedlichen Spannungspotenzialen hervorgerufen. In modernen Arbeitsbereichen kann elektrostatische Ladung hohe Spannungen in Abhängigkeit der Luftfeuchtigkeit verursachen.





## Wann ist ESD gefährlich oder schädlich?

Der Ladungsaustausch zwischen zwei Körpern wird wegen seiner geringen Energie von Menschen oft nicht bemerkt. Aber auch geringe elektrische Entladungen können bei elektronischen Bauteilen schnell zu einem Totalschaden oder zu einem verborgenen Defekt führen. Werden durch ESD entstandene Schäden erst nach einiger Zeit erkannt, kann dies zu hohen Reparatur- oder Austauschkosten führen. Schlimmer als der finanzielle Schaden ist zusätzlich der darauf folgende Imageschaden, wenn beispielsweise eine komplette Produktcharge beeinträchtigt ist, was schlimmstenfalls wiederum zum Verlust von Kunden führen kann.

Deshalb gilt es folgenden Grundsatz zu beachten:

**«Wenn keine Aufladung entsteht, gibt es auch keine Entladung.»**

Eine ESD-sichere Ausstattung, in welcher mit ESD-gefährdeten Bauteilen gearbeitet werden kann, reduziert das Risiko einer statischen Entladung auf ein Minimum. Dies erfordert ein umfangreiches Schutzkonzept.



**Gefahrenzeichen für ESD-gefährdete Bauteile**



**ESD-Schutzkomponente**

## Das umfassende ESD-Arbeitsprogramm von LISTA

Um wirtschaftlichen Schäden vorzubeugen, bietet LISTA – von der Beratung bis zur Installation – eine vollständige ESD-Planung und -Umsetzung. LISTA hat die langjährige Erfahrung der Arbeitsplatz-Entwicklung mit den Erkenntnissen über die ESD-Problematik kombiniert und ein umfassendes ESD-Arbeitsplatzprogramm entwickelt: **alle lackierten Oberflächen tragen eine von LISTA konzipierte Farbbeschichtung, die Ladungen kontrolliert abführt und elektrostatische Entladung verhindert.**



### **WICHTIG!**

Alle ESD-Schutzzonen müssen regelmässig überprüft werden!



Eine umfangreiche ESD-Schutzzone beinhaltet folgende Bereiche:



## 1 ARBEITSPLÄTZE

Der perfekte ESD-Arbeitsplatz ist ergonomisch anpassbar und ESD-geschützt. Elektrostatische Ladung wird über die Arbeitsfläche und ein Erdungskabel kontrolliert abgeleitet, damit der Arbeitsplatz ladungsneutral bleibt (vgl. S. 16/17).

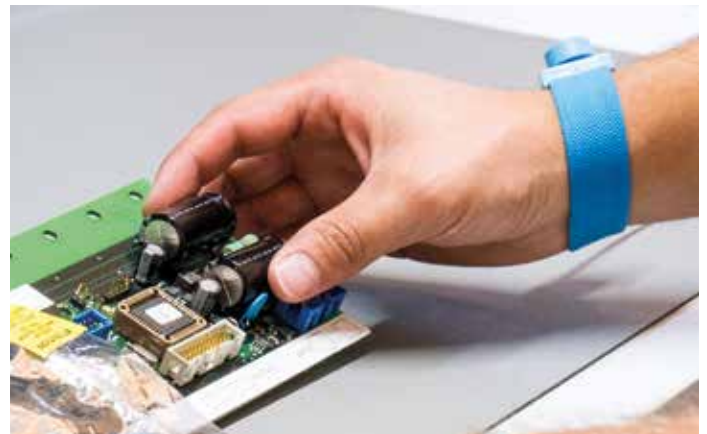

## 2 PERSONENERDUNG

Hauptquelle elektrostatischer Aufladung sind Personen. Handgelenkband mit Erdungskabel sowie Schuhe sind deshalb für Personen in der Elektronikfertigung empfehlenswert. Zudem sollte auch der Arbeitsstuhl oder die Stehhilfe einen ESD-Schutz aufweisen (vgl. S. 50).



## 3 LAGERUNG

Für die optimale Aufbewahrung der elektronischen Bauteile schützen geschlossene ESD-Schubladen- oder Flügeltürschränke sowie ESD-Regale (Faradayscher Käfig) mit entsprechenden ESD-Behälter (vgl. S. 93).



## 4 MARKIERUNGEN

ESD-geschützte Bereiche sind durch Markierungen zu kennzeichnen. Weiter sollen Schilder oder zusätzliche Aufkleber auf gefährdete Bauteile hinweisen (vgl. S. 53).

## Wie Unternehmen von ESD betroffen sind?

«Sie arbeiten an Komponenten, ohne zu wissen, ob diese Komponenten bei ihrer Produktion beschädigt werden oder nicht.»

Checkliste zum Einrichten und Warten von ESD-Schutzzonen, damit dem nachfolgenden ESD-Grundumsatz nachgekommen werden kann:

**«Wenn keine Aufladung entsteht, gibt es auch keine Entladung.»**

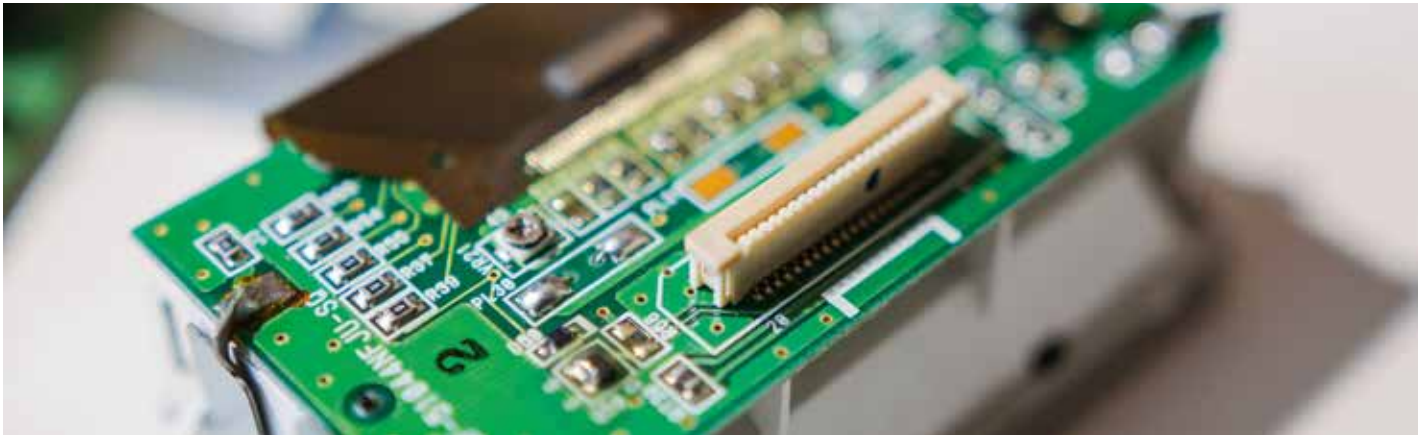

## ESD-Checkliste für Unternehmen





# ALLES PASST AUCH BEI UNSEREM ESD-SORTIMENT

Der LISTA-Systemgedanke ermöglicht durchgängige Betriebs- und Lagereinrichtungen von der Werkstatt bis ins Büro. Durch die Vielzahl an Elementen, Ausstattungs- und Anpassungsoptionen realisieren Sie dabei die Lösung, die zu Ihnen passt. Maximale Ergonomie und reibungslose Arbeitsabläufe inklusive.

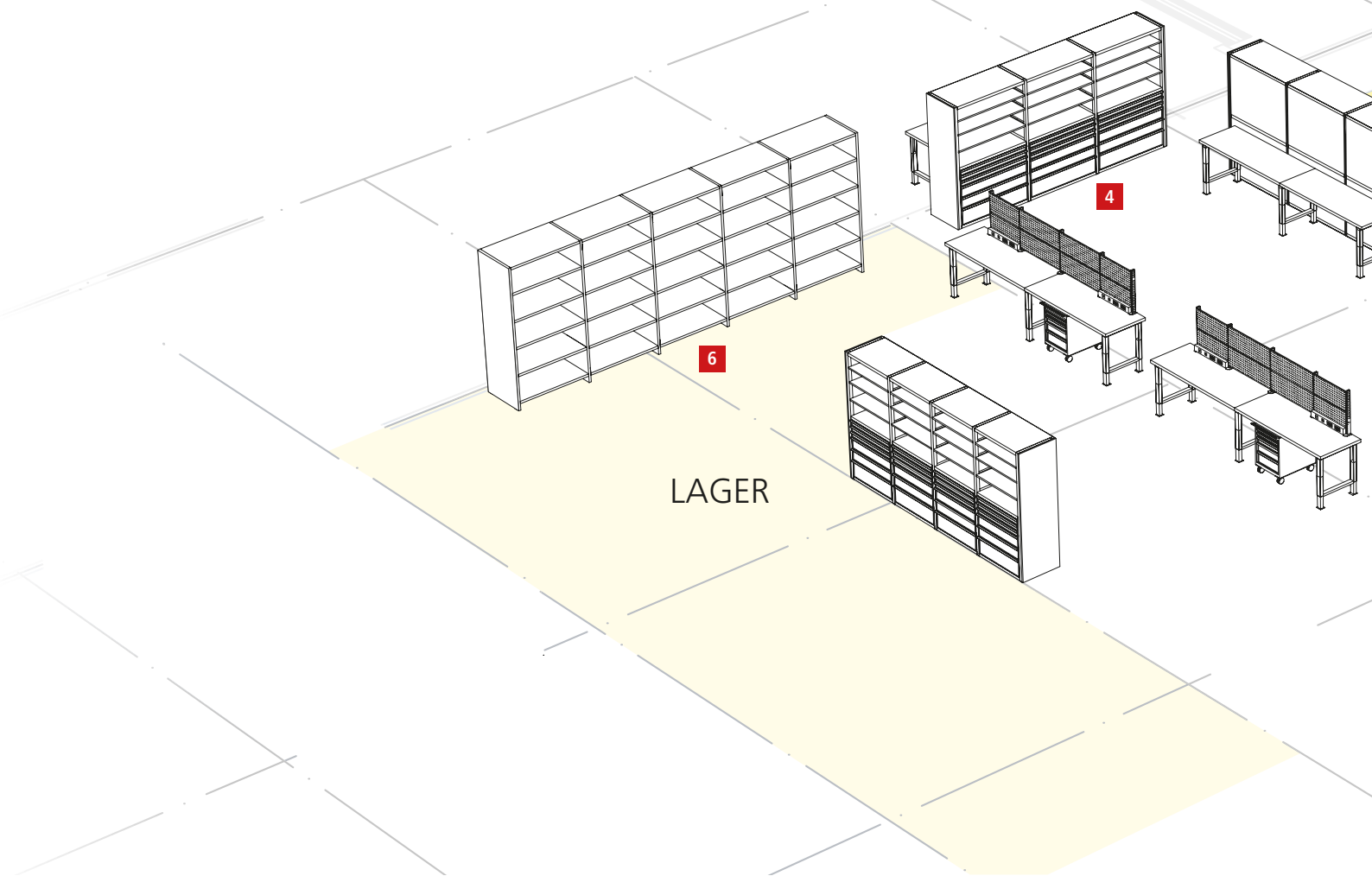

1 Werkbank  
vgl. S. 14



2 Einzelarbeitsplatz  
vgl. S. 24



3 Schubladenschrank  
vgl. ab S. 54



4 Schubladenregal  
vgl. ab S. 74



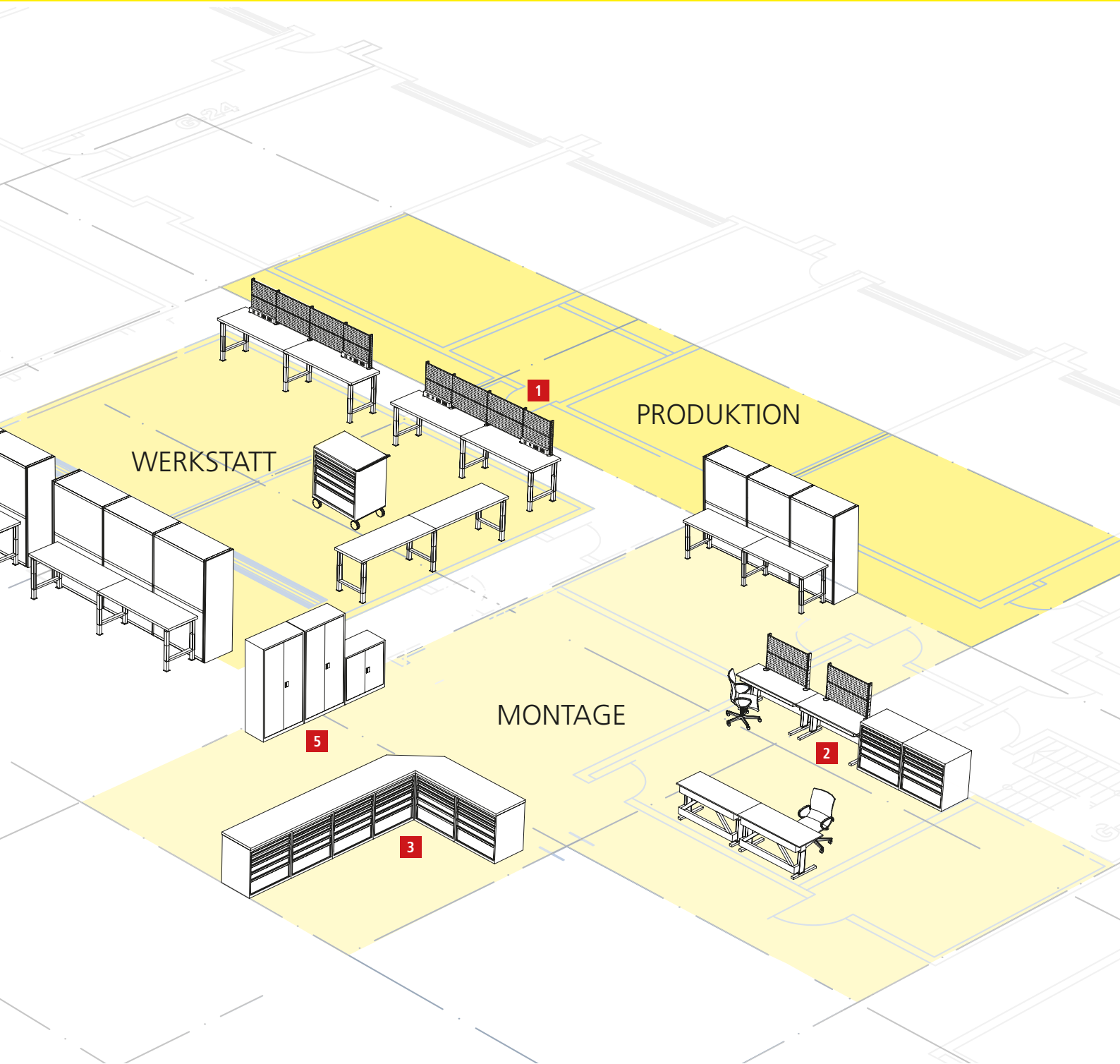

**5** Flügeltürschrank  
vgl. S. 78



**6** Universalregal L1006  
vgl. S. 84



## SICHERHEIT AUF DER HÖHE DER ZEIT

Die neue Generation der LISTA Schliesssysteme steht für einfache Bedienung/Zugriff auf der Höhe der Zeit. Moderne Technologien machen gerade unsere elektronischen Schliessungen jetzt noch flexibler und leichter bedienbar. Die verschiedenen Systeme können Sie frei kombinieren und so zu einer Schliesslösung verbinden, die optimal zu Ihnen und Ihren Anforderungen passt. Wir beraten Sie gerne.

- + Modulares Schliesssystem**  
optimal abgestimmt auf Ihre Bedürfnisse
- + Einfache Bedienung**  
direkt am Schloss  
(bei allen Varianten)
- + Optimale Steuerung und Verwaltung**  
via Software mit Standard-USB-Kabel an USB-Front-Buchse am Schloss (bei Varianten .C, .F oder .A)
- + Kapazitives Tastenfeld**  
unempfindlich gegen Abnutzung und leicht zu reinigen dank PCT-Technologie
- + Mobiler Zugriff**  
per RFID Badge und RFID Karte
- + Einfache Energiezufuhr**  
durch Netzteil oder Batterien zum einfachen Austausch vorne am Schloss
- + Optionale Nachrüstung**  
für bestehende Schränke



**KEY LOCK**  
DIE BEWÄHRTE STANDARDSCHLIESSUNG

Das KEY Lock, unsere Standardschliessung mit Wechselzylinder.

- **manuelle Öffnung/Schliessung** mittels Schlüssel
- gleichschliessend für mehrere, auch unterschiedliche Produkte mit nur einem Schlüssel oder verschiedenschliessend mit mehreren Schlüsseln wählbar
- Schlüssel-Nachlieferung über Jahre hinweg garantiert



**CODE LOCK**  
DIE LÖSUNG MIT ZAHLENKOMBINATION

Bei der Schliessung mit CODE Lock wird der Schlüssel durch eine Zahlenkombination ersetzt. Ein einfacher vier- bis sechsstelliger Nummerncode genügt, um das Produkt zu öffnen.

- **manuelle Öffnung/Schliessung** mittels Nummern-Code
- Auslesung und Programmierung des Schlosses mittels der Software LISTA Access (Option)



**RFID LOCK**  
FÜR DIE ZUKUNFT GERÜSTET: DIE LÖSUNG MIT RFID-BADGE

Das LISTA RFID Lock ermöglicht zusätzlich zum CODE Lock eine Öffnung und Schliessung mittels der üblichen Radiofrequenz-Identifikation RFID. Es besteht aus einem Transponder im Schloss und mobilen, handelsüblichen RFID-Badges/-Karten/-Tags.

- **manuelle Öffnung/Schliessung** mittels RFID Badge oder Nummern-Code
- die meisten Standard-RFID-Badges/-Karten/-Tags können verwendet werden
- Auslesung und Programmierung des Schlosses mittels der Software LISTA Access (Option)



**AUTO LOCK**  
DIE ULTIMATIVE LÖSUNG: AUTOMATISCHES ÖFFNEN UND SCHLIESSEN

Das LISTA AUTO Lock beinhaltet die gleiche Funktionalität wie unser RFID Lock, jedoch wird automatisch geöffnet bzw. geschlossen. Mit der Software LISTA Access (Option) können zudem bei erhöhtem Sicherheitsbedarf auch Zeitprofile im Schloss oder auf dem Verwender hinterlegt werden, die den zeitlichen Zugriff limitieren.

- **automatische Öffnung/Schliessung** mittels RFID Badge oder Nummern-Code
- die meisten Standard-RFID-Badges/-Karten/-Tags können verwendet werden
- schliesst selbständig nach einer vorgegeben Zeit oder per Knopfdruck
- Auslesung und Programmierung des Schlosses mittels der Software LISTA Access (Option)
- zeitliche Limitierung des Zugriffs programmierbar mittels der Software LISTA Access (Option)





	KEY Lock	CODE Lock	RFID Lock	AUTO Lock
<b>MANUELLER ZUGRIFF</b>				
Schlüssel	+			
Max. Anzahl verschiedener Zylinder	beliebig			
Max. Anzahl Schlösser	beliebig			
<b>ELEKTRONISCHER ZUGRIFF</b>				
Code		+	+	+
Max. Anzahl Benutzercodes		100	100	100
RFID			+	+
Max. Anzahl Schlösser		beliebig	beliebig	beliebig
Automatisches Öffnen/Schliessen				+
<b>VERWALTUNG</b>				
Lock ID Code		+	+	+
LISTA Access Software		+	+	+
<b>SCHNITTSTELLEN</b>				
Freier Kontakt für externe Systeme			+	+

## Umfangreiches Zubehör zu unseren Schliesssystemen



### Program-Badges

5er-Set, Farbe: weiss  
Art.-Nr. 19.581.000



### User-Badges

5er-Set, Farbe: blau  
Art.-Nr. 19.580.000



### RFID Kartenleser

für PC  
Art.-Nr. 19.591.000



### Icon Legende:



#### Schlüssel

Mit Wechselzylinder und 2 Schlüssel



#### Pin Code

10 Ziffern für 4- bis 6-stellige Codes



#### RFID Badge/RFID Karte/ Pin Code

Unterstützt die Standards:  
siehe [www.lista.com/locks](http://www.lista.com/locks)



#### Automatisches Öffnen/Schliessen mit RFID Badge/RFID Karte/ Pin Code

Unterstützt die Standards:  
siehe [www.lista.com/locks](http://www.lista.com/locks)



Bei der Bestellung eines LISTA Produktes mit elektronischem Schloss bitte die Endung des entsprechenden Schlosstyps/Schliessart (.C, .F oder .A) zusätzlich zur Artikelnummer aus der Tabelle angeben (z.B. 71.088.XXX.C).

#### Bestellbeispiel für Schubladenschrank mit:

CODE Lock = 71.088.XXX.C

RFID Lock = 71.088.XXX.F

AUTO Lock = 71.088.XXX.A



Mit der LISTA Access Software erhalten Sie eine besonders einfache und bedienerfreundliche Lösung zur Steuerung und Konfiguration Ihres LISTA CODE-, RFID- oder AUTO-Lock. Sie ermöglicht ein schnelles, automatisches Anlernen und Verwalten von Schloss, Benutzern und Benutzergruppen via USB. Darüber hinaus bietet sie weitere Zusatzfunktionen wie etwa die Änderung des Lock-ID-Codes oder das Erstellen von übersichtlichen Zuordnungstabellen (Berechtigungen).

**Systemvoraussetzungen**

- Betriebssystem: Win7 oder höher
- CPU: Intel Atom o. Ä. (empfohlen Intel i3 oder höher)
- Arbeitsspeicher: 2 GB (empfohlen 4 GB)
- Freier Festplattenspeicher: 500 MB (empfohlen 1 GB)

**Funktionen**

- Anlernen und Verwalten des Schlosses
- Benutzerverwaltung
- Gruppeneinteilung
- Zuordnungstabelle (Berechtigungen)
- Synchronisation von Schloss und Datenbank via USB

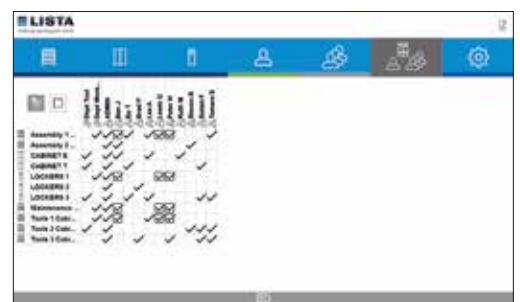

**LISTA Access Software**  
Art.-Nr. 19.590.000

Weitere Informationen und Downloads unter:  
[www.lista.com/locks](http://www.lista.com/locks)



ESD-Werkbänke und -Arbeitsplatzsysteme

# BESTENS ORGANISIERT

**Das ESD-Arbeitsplatzprogramm von LISTA bietet – durch eine enorme Vielfalt an Kombinationsmöglichkeiten – eine Komplettlösung zur Optimierung von ESD-Handarbeitsplätzen und Arbeitsabläufen.**

Die individuell kombinierbaren Werkbänke und Arbeitsplatzsysteme lassen sich so organisieren, dass optimale Arbeitsbedingungen entstehen. Die nahtlose Vernetzung aller Komponenten macht aus einfachen Arbeitsplätzen funktionelle Systemlösungen für maximale Ergonomie und Wirtschaftlichkeit.

## ! IMMER BEI LISTA

### **Freie Farbwahl**

4 Standardfarben, weitere Farben auf Anfrage lieferbar; vgl. S. 97

### **Intelligente Schliesssysteme**

Wechselzylinder zur Anpassung an bestehende Schliesssysteme, elektronische Zahlen- und Remote-Schliessungen via RFID Lock für perfekte Sicherheit nach Mass; vgl. S. 10

### **Individuelle Konfigurationsmöglichkeiten**

in Grösse, Ausstattung, Schliessung, Farbe und Schubladeneinteilung

### **Volle Kombinierbarkeit**

mit dem kompletten LISTA-Sortiment durch einheitliches Mass



**+** **ESD-Schutz**  
Werkbänke und Einzelarbeitsplätze sind ESD-konform

**+** **Höchste Stabilität**  
dank hoher Belastbarkeit, Werkbank- und Arbeitsplatten sind extrem robust und widerstandsfähig

**+** **Höchster Bedienkomfort und Ergonomie**  
durch Höhenverstellbarkeit für ergonomisch richtige Arbeitshöhen und Beinfreiheit bei sitzenden und stehenden Tätigkeiten

**+** **Jederzeit anpassbar an neue Arbeitsumgebungen**  
durch den flexiblen Ein- und Umbau sämtlicher Komponenten im Baukastensystem

**+** **Volle Mobilität**  
bei Ausstattung mit Gummirollen für den mobilen Einsatz an verschiedenen Arbeitsplätzen

**+** **Platzsparende und übersichtliche Lagerung**  
in frei kombinierbaren und konfigurierbaren LISTA-ESD-Schubladenschränken

**>>** **ESD-Werkbänke**  
vgl. S. 18

**>>** **Universelle ESD-Aufbauten**  
vgl. S. 32

**>>** **Allgemeine Vorteile der LISTA-ESD-Schubladenschränke**  
vgl. S. 54/55

**>>** **ESD-Arbeitsstühle**  
vgl. S. 50



## + ESD-Zonen individuell konfigurieren und bestellen

Wählen Sie den Grad Ihrer ESD-Zone selbst aus

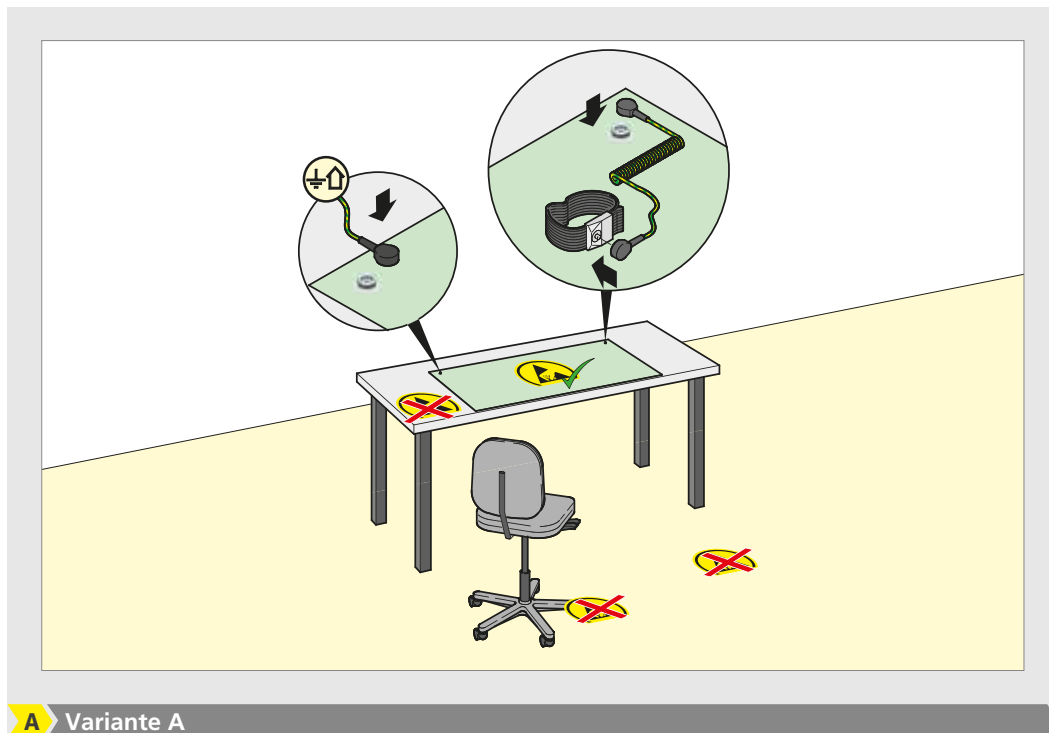

### Minimaler ESD-Schutz

- Ableitfähige Tischmatte mit Handgelenkband

### Symbol-Erklärung

- Tisch-Erdung
- Erdungsbaustein
- Haus-Erdung
- ESD geschützt
- ESD ungeschützt

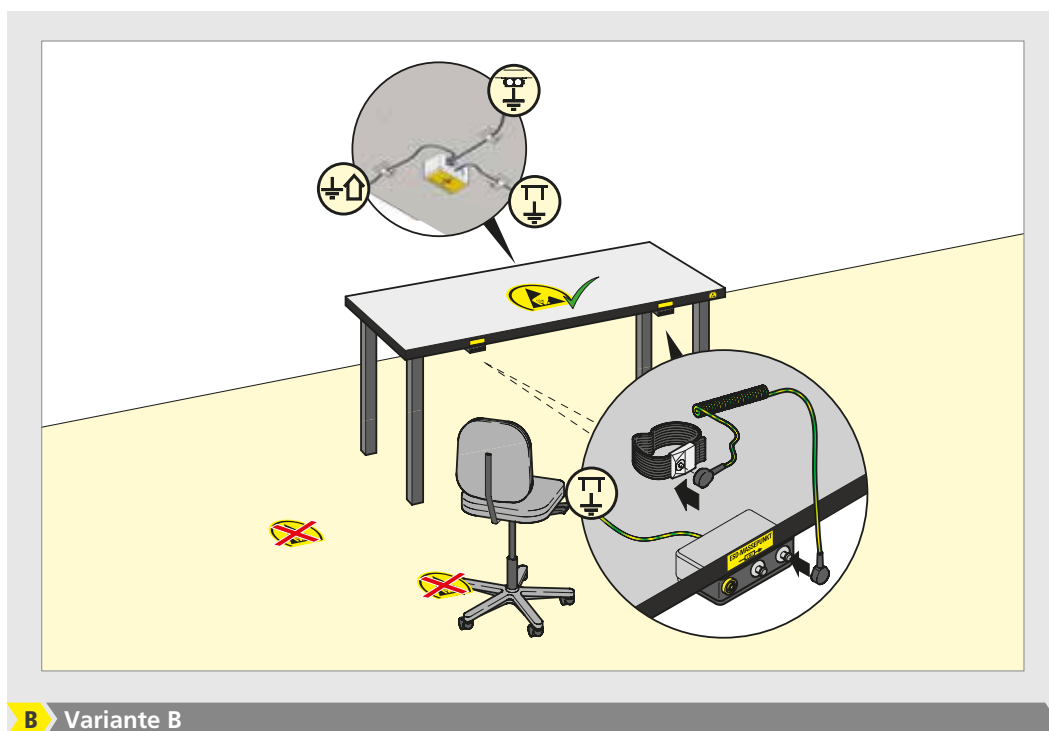

### Standard ESD-Schutz

- Ableitfähige Tischplatte mit Handgelenkband
- Ableitfähiger Arbeitsstuhl



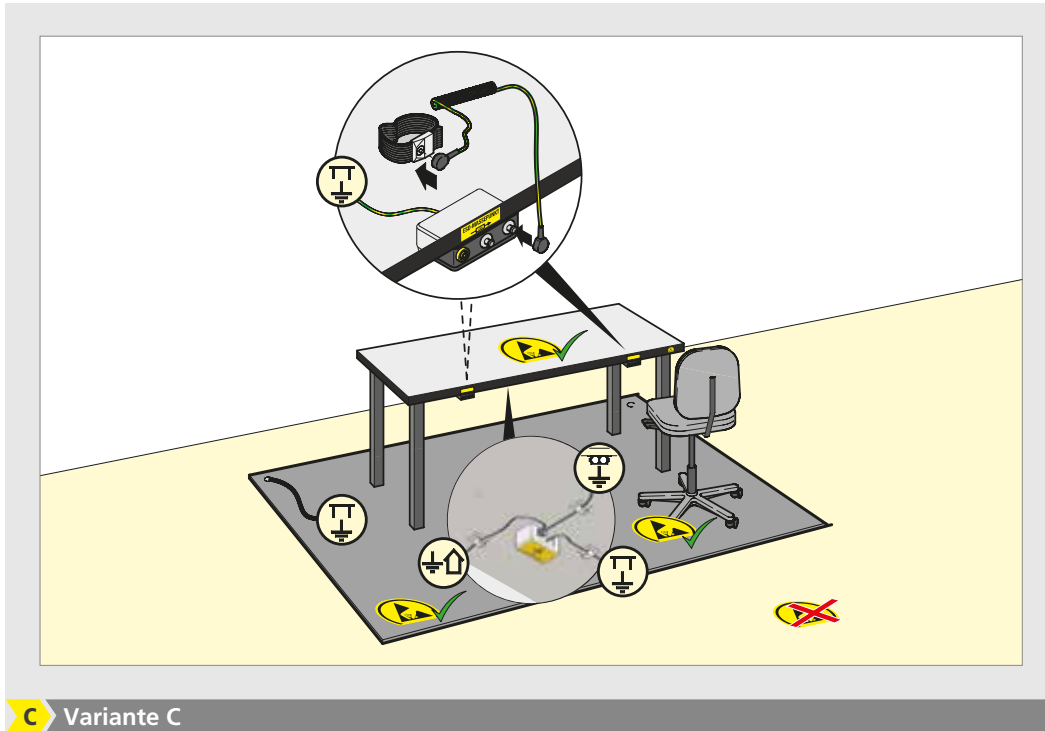

» Universelle ESD-Aufbauten  
vgl. S. 32

» ESD-Personenerdung und -Zubehör  
ESD-Tisch- und Bodenmatte  
ESD-Schutzschilder und Boden-  
markierungen  
vgl. S. 53

**C Variante C**

**ESD-Insellösung**

- Ableitfähige Tischplatte mit Handgelenkband
- Ableitfähiger Arbeitsstuhl
- Ableitfähige Bodenmatte

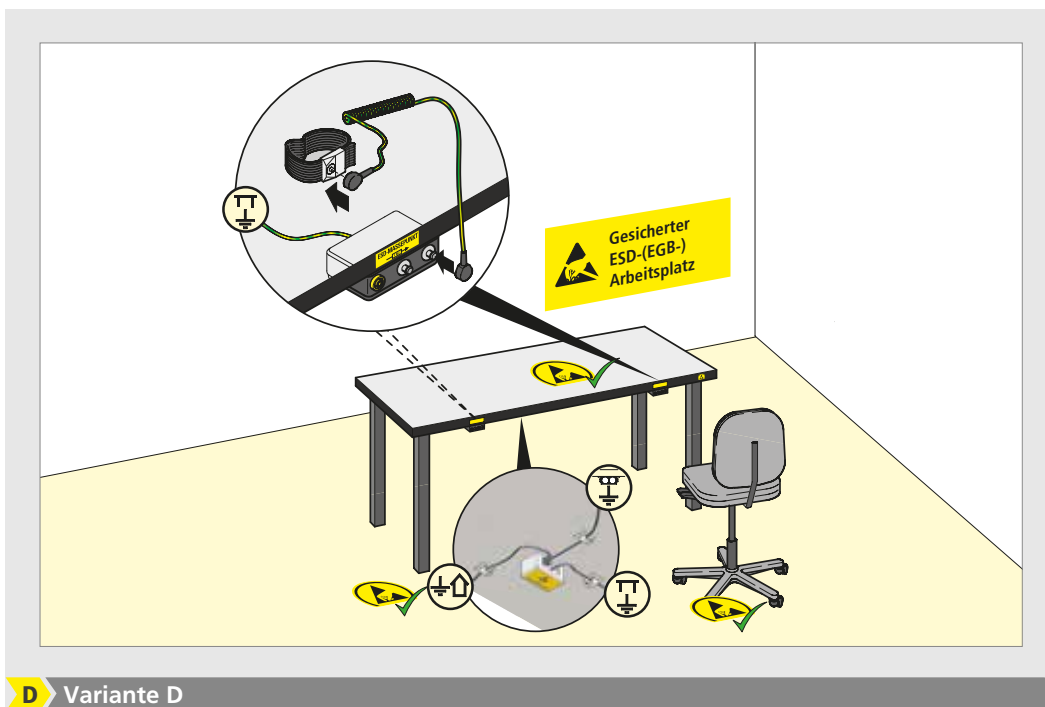

**D Variante D**

**ESD-Schutzzone**

- Ableitfähige Tischplatte mit Handgelenkband
- Ableitfähiger Arbeitsstuhl
- Ableitfähige Bodenplatte



Dank der enormen Vielfalt an Kombinationsmöglichkeiten kann mit ESD-Werkbänken von LISTA jeder ESD-Arbeitsplatz individuell und raumsparend eingerichtet werden. Die kombinierbaren Werkbankplatten, Schubladenschränke und Funktionswände lassen sich so organisieren, dass optimale Arbeitsbedingungen entstehen. Natürlich nach neuesten ergonomischen Erkenntnissen und in robuster LISTA-Qualität.

## + ESD-Schutz

Werkbänke sind ESD-konform

## + Höchste Stabilität

Werkbank bis 3 t belastbar, Werkbankplatten extrem robust und widerstandsfähig

## + Hohe Ausführungsvielfalt

dank verschiedener Komponenten, Unterbauten, Materialien und Oberflächen

## + Höchster Bedienkomfort und Ergonomie

durch höhenverstellbare Werkbankfüsse für ergonomisch richtige Arbeitshöhen und Beinfreiheit bei sitzenden Tätigkeiten sowie unser modulares Aufbau-System

## + Jederzeit anpassbar an neue Arbeitsumgebungen

durch den flexiblen Ein- und Umbau sämtlicher Komponenten im Baukastensystem

## + Volle Mobilität

bei Ausstattung mit Gummirollen für den mobilen Einsatz an verschiedenen Arbeitsplätzen

## + Schnelle und einfache Montage

dank Werkbankplatten mit Vorbohrungen inkl. Einschraubmutter (vormontiert) zur Befestigung sämtlicher Unterbauten und Schubladenschränke

## + Verschiedene Unterbauten



### Werkbankfüsse

- stabile Stahlblechkonstruktion
- aus Pressprofilen geschweisst
- mit Bohrungen zum Anbringen von Arbeitsplatten und Ablageböden
- auch höhenverstellbar erhältlich



### Rollen für Mobilität

- für fahrbare Werkbänke
- ESD-konforme Bock- und Lenkrollen inkl. Feststellern
- gummbereifte Räder für Weich- und Hartböden



### Aggregat- und Schubladenschränke

- vorbereitet für die kundenseitige Bestückung mit Strom- und Luftversorgung am Arbeitsplatz

Bestellinformation vgl. LISTA Compendium

## Masse

### Auflageabstände mit 2 oder 3 Werkbankfüssen, mit und ohne Ablageböden

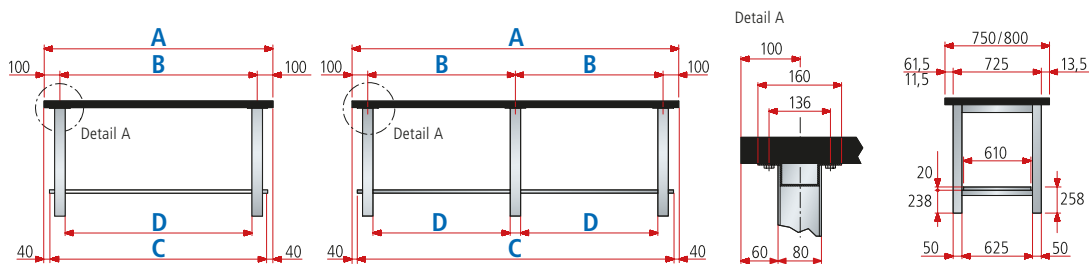

Plattenbreite mm	Anzahl Füsse	Kunstharz 50 mm	Stützweite mm	Ablageboden mm	Lichte Weite mm
<b>B</b> →		<b>A</b>	<b>B</b>	<b>C</b>	<b>D</b>
1500	2	●	1300	1420	1220
2000	2	●	1800	1920*	1720
2000	3	●	900	1920	820
2500	3	●	1150	2420	1070

\* nur mit Strebe möglich

### Auflageabstände mit Werkbankfuss und Schubladenschrank 27×27 E oder 27×36 E, mit und ohne Ablageboden

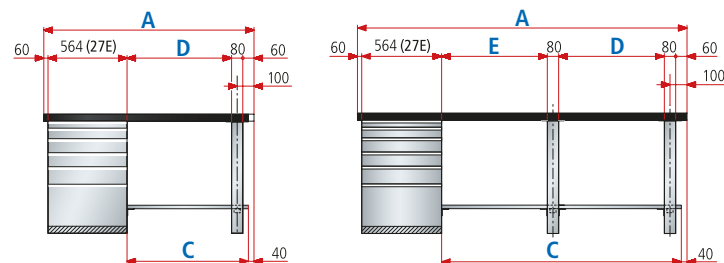

18 × 27 E	<b>27 × 27 E</b>	36 × 27 E
18 × 36 E	<b>27 × 36 E</b>	36 × 36 E

#### Hinweis

Werkbänke sind auch mit Schubladenschränken dieser Grössen erhältlich:

18 × 27 E = 306 × 459 mm (B × T)	18 × 36 E = 306 × 612 mm (B × T)
27 × 27 E = 459 × 459 mm (B × T)	27 × 36 E = 459 × 612 mm (B × T)
36 × 27 E = 612 × 459 mm (B × T)	36 × 36 E = 612 × 612 mm (B × T)

Plattenbreite mm	Anzahl Füsse	Kunstharz 50 mm	Ablageboden mm	Lichte Weite mm	Lichte Weite mm
<b>B</b> →		<b>A</b>	<b>C</b>	<b>D</b>	<b>E</b>
1500	1	●	835	736	-
2000	1	●	1335	1236	-
2500	2	●	1835	1070	586



## Belastungen

### Werkbankplatten

Max. Flächenbelastungen der Platten. Diese Angaben gelten bei gleichmässig verteilter Last und statischem Einsatz.

➤ Aufbauten und Zubehör vgl. S. 32

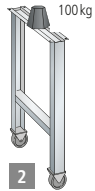
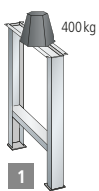
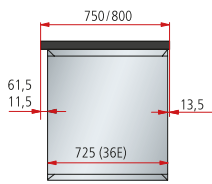
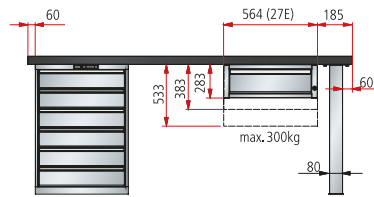

Die max. Belastung beträgt 400kg beim fixen Werkbankfuss und 100kg beim Werkbankfuss mit Rollen bei gleichmässig verteilter Last und statischem Einsatz. Die Belastungen gelten für die Ausführung **1**, für die Ausführung **2** sind die Belastungsangaben (vgl. Tabellen unten) jeweils zu vierteln.

➤ ESD-Arbeitsstühle vgl. S. 50

### Belastungen mit Werkbankfüssen oder bei Kombination Werkbankfuss mit Schubladenschrank



Plattenstärke mm	Plattenbreite mm			Plattenbreite mm		Plattenbreite mm			Plattenbreite mm	
	1500	2000	2500	2000	2500	1500	2000	2500	2500	
<b>Kunstharz</b>	50	700 kg	350 kg	-	900 kg	700 kg	1100 kg	700 kg	350 kg	3000 kg

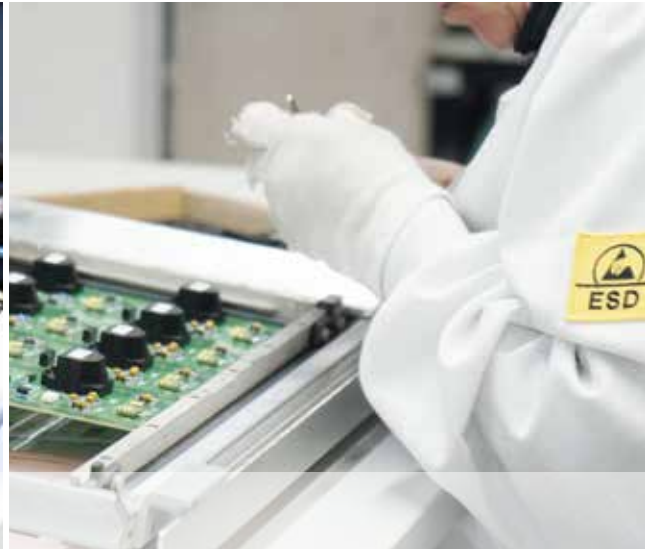

**ESD-Werkbank mit KEY Lock**  
Farbe: Orange, NCS S 1080-Y40R ESD

- 18 × 27 E    27 × 27 E    36 × 27 E
- 18 × 36 E    **27 × 36 E**    36 × 36 E

\* Diese ESD-Werkbank-Bestellbeispiele sind mit ESD-Schubladenschränken der Grösse 27 × 36 E ausgestattet. Jede ESD-Werkbank ist auch mit ESD-Schubladenschränken dieser Gröszen erhältlich:

- 18 × 27 E = 306 × 459 mm (B × T)
- 27 × 27 E = 459 × 459 mm (B × T)
- 36 × 27 E = 612 × 459 mm (B × T)
- 18 × 36 E = 306 × 612 mm (B × T)
- 36 × 36 E = 612 × 612 mm (B × T)

**T** 750 mm

Werkbänke ausgestattet mit Schubladenschränken der Grösse\* **27 × 36 E**

459 × 612 mm



					Anzahl Schubladen (mm)		Art.-Nr.
1500	750	850	Kunstharz	700	-	-	<b>95.898.XXX</b>
2000	750	850	Kunstharz	350	-	-	<b>95.899.XXX</b>
1500	750	850	Kunstharz	700	<b>3:</b> 1 × 50/1 × 100/1 × 150	KEY Lock	<b>95.900.XXX</b>
2000	750	850	Kunstharz	350	<b>3:</b> 1 × 50/1 × 100/1 × 150	KEY Lock	<b>95.904.XXX</b>
1500	750	850	Kunstharz	1500	<b>4:</b> 2 × 100/1 × 200/1 × 300	KEY Lock	<b>95.908.XXX</b>
2000	750	850	Kunstharz	800	<b>4:</b> 2 × 100/1 × 200/1 × 300	KEY Lock	<b>95.912.XXX</b>
1500	750	850	Kunstharz	1500	<b>5:</b> 1 × 50/2 × 100/1 × 150/1 × 300	KEY Lock	<b>95.916.XXX</b>
2000	750	850	Kunstharz	800	<b>5:</b> 1 × 50/2 × 100/1 × 150/1 × 300	KEY Lock	<b>95.920.XXX</b>



Kunstharzplatte  
vgl. S. 22



**Einschraubmuttern vormontiert**

- vereinfachte Montage der vorkonfigurierten ESD-Werkbänke durch Einschraubmuttern (vormontiert)
- Befestigung sämtlicher Komponenten möglich

**Bei selbstkonfigurierten ESD-Werkbänken müssen Befestigungsmaterial und Einschraubmuttern (vormontiert) pro Komponente extra bestellt werden.**

**i** Bei der Bestellung einer Werkbank dieser Doppelseite mit **CODE Lock** bitte die Endung «**C**» bzw. für **RFID** oder **AUTO Lock** die Endung «**F**» oder «**A**» zusätzlich zur Artikelnummer aus der Tabelle angeben (z. B. **95.908.XXX.C**). Schliesssysteme vgl. S. 10–13





## Kunstharzplatten Lichtgrau

Elektrostatisch ableitfähiges Verbundelement aus einer volumenleitfähiger Spanplatte, mit strapazierfähigem HPL-Schichtstoff. Kanten allseitig mit ABS-Umleimer 2 mm. Farbe: schwarz, antistatisch. Oberseite: Lichtgrau, NCS S 1500-N. Exklusive Vormontage und Befestigungsmaterial. Diese müssen je nach Unterbau zusätzlich bestellt werden (vgl. unten). **Inkl. Erdungsset.**

	Tiefe mm	750			800		
		1500	2000	2500	1500	2000	2500
<b>Kunstharzplatten</b>	Stärke mm	Art.-Nr.	Art.-Nr.	Art.-Nr.	Art.-Nr.	Art.-Nr.	Art.-Nr.
Standard	50	93.960.000	93.961.000	93.962.000	93.963.000	93.964.000	93.965.000

## Befestigungsmaterial und Einschraubmutter (vormontiert) für Werkbankplatten

Pro Unterbau müssen die jeweiligen Einschraubmutter (vormontiert)/Befestigungsmaterialien bestellt werden. Mind. Plattenstärke für M10 Vormontage 35 mm.

Ausführung	für Plattenstärke mm	Art.-Nr.
<b>Für ESD-Schubladenschrank:</b> 4 Schrauben M10 inkl. Einschraubmutter (vormontiert)	50	39.161.000
<b>Für ESD-Werkbankfuss:</b> 6 Schrauben M10 inkl. Einschraubmutter (vormontiert)	50	39.327.000

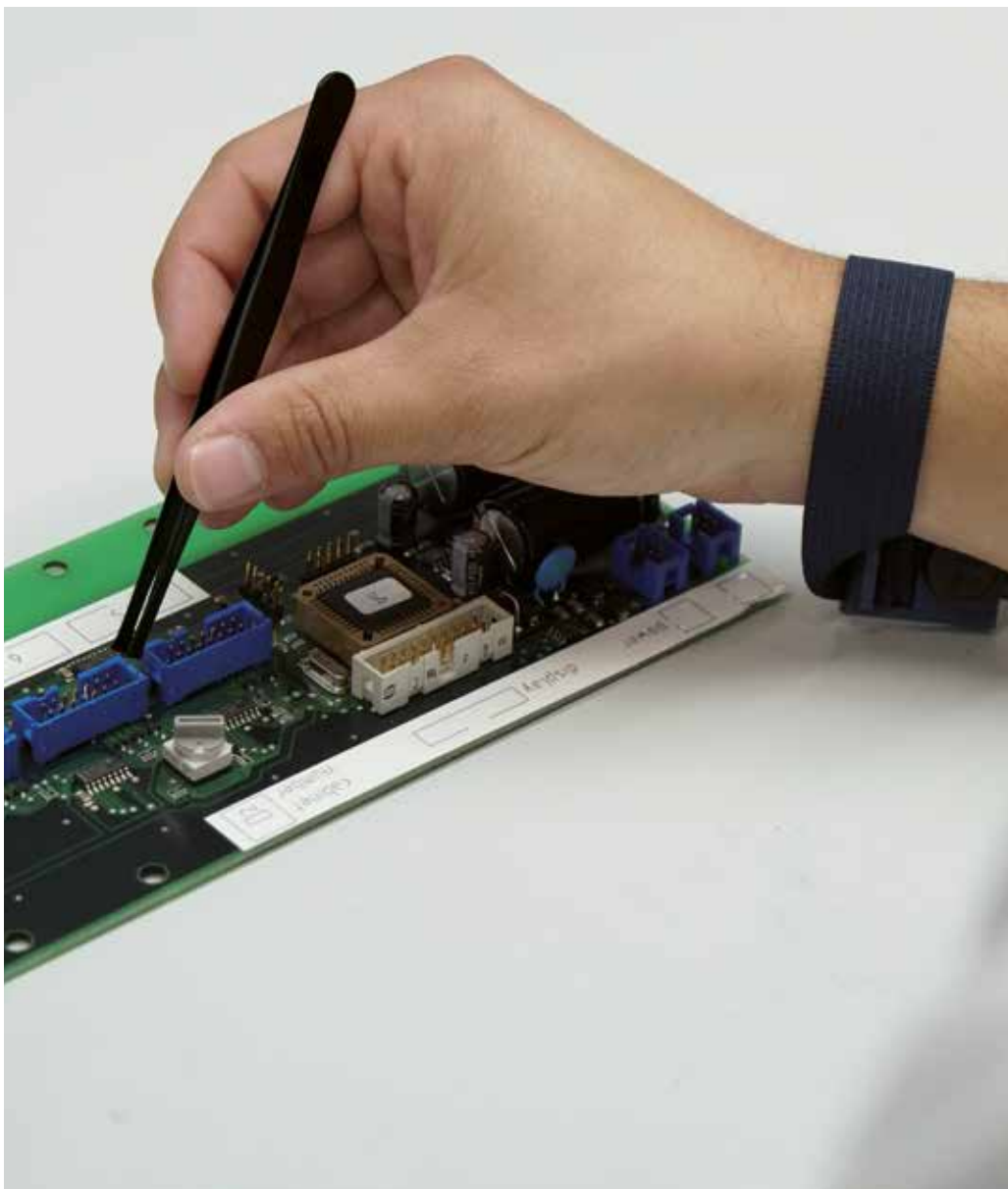

**i**

### Merkmale

- Schichtstoffplatte, die sich hervorragend für Oberflächen eignet, die oft und gut gereinigt werden müssen
- Einsatzgebiete: Montageplätze, Labor, Prüftische, Lebensmittel, Chemieindustrie, Kunststoffindustrie, Elektro, Textil u. a.
- Mittellage und Oberfläche mit Ein-Komponenten-PVAC-Klebstoff nach Norm EN 204 verklebt
- Kanten allseitig mit ABS-Umleimer 2 mm schwarz, antistatisch
- Mittellage aus nahezu verzugfreier, verdichteter leitfähiger Spanplatte
- Oberfläche beidseitig HPL-Schichtstoff (High Pressure Laminat) 0.8 mm stark, Lichtgrau NCS S 1500-N
- Prüfung
- Temperaturbeständigkeit bis 180 Grad während 20 Minuten, kurzzeitig beständig gegen Zigarettenglut
- Gute Abrieb- und Kratzfestigkeit, hohe Chemikalienbeständigkeit sowie resistent gegen Öl und Fett
- Kurzfristig beständig gegen schwache Säuren und Laugen
- Beständig gegen die meisten Lösemittel
- Keine statische Aufladung (kein ESD)
- 3 Standardbreiten und 2 Standardtiefen stehen zur Auswahl
- Passende Rück- und Seitenwände mit Kunstharz belegt auf Anfrage erhältlich
- Max. Sondergrößen siehe unten
- Andere Platten-Ausführungen auf Anfrage



### Werkbankfüsse stationär, fixe Höhe und höhenstellbar

Der LISTA Werkbankfuss ist eine stabile Stahlblechkonstruktion, aus Pressprofilen geschweisst, mit Löchern für die Plattenbefestigung. Die Bodenverankerung ist durch ein Loch in der Fussplatte möglich. Tragfähigkeit 400 kg. Max. lichte Weite auf S. 19 beachten. Ausführung: Stahlblech. Farbe: gemäss Farbkarte.

Höhe mm	für Plattentiefe mm	Breite mm	Tiefe mm	Art.-Nr.
800	750, 800	80	725	95.504.XXX
850	750, 800	80	725	95.506.XXX
700–1050*	750, 800	80	725	95.507.XXX

\* Höhenstellbar im 25 mm Raster.



### ! Werkbankfüsse fahrbar und höhenstellbar

Fahrbarer Werkbankunterbau aus Werkbankfuss mit Stossgriff, Werkbankfuss mit Bockrollen oder Werkbankfuss mit Lenkrollen inkl. Feststellern und Stossgriff. Rollen aus Gummi ESD, schwarz. Breite: 80 mm. Tiefe: 725 mm. Höhe: 700–1050 mm. Max. lichte Weite auf S. 19 beachten. Ausführung: Stahlblech. Farbe: gemäss Farbkarte.

Ausführung	kg	Rad Ø mm	Art.-Nr.
mit <b>Stossgriff</b> , ohne Rollen	400	-	95.522.XXX
mit <b>2 Bockrollen Gummi, ESD</b>	100	100	95.523.XXX
mit <b>2 Lenkrollen Gummi, ESD, Feststellern</b>	100	100	95.525.XXX
mit <b>2 Lenkrollen Gummi, ESD, Feststellern, Stossgriff</b>	100	100	95.520.XXX



### Streben

Strebe passend zu Werkbankfuss. Inklusive Befestigungsmaterial. Ausführung: Stahlblech. Farbe: gemäss Farbkarte.

Für Plattenbreite mm	Lichte Weite mm	Strebenlänge mm	Art.-Nr.
1500	1220	1224	95.509.XXX
2000	1720	1724	95.511.XXX
2000*	820	1648 (2 × 824)	95.516.XXX
2500	2220	2224	93.495.XXX
2500*	1070	2148 (2 × 1074)	95.513.XXX

\* Platte 1- oder 2-teilig mit 3 Werkbankfüssen, Strebe 2-teilig.



### ESD-Schubladenschränke

Jede ESD-Werkbank ist mit ESD-Schubladenschränken dieser Grössen erhältlich:

18 × 27 E = 306 × 459 mm (B × T)    18 × 36 E = 306 × 612 mm (B × T)  
 27 × 27 E = 459 × 459 mm (B × T)    27 × 36 E = 459 × 612 mm (B × T)  
 36 × 27 E = 612 × 459 mm (B × T)    36 × 36 E = 612 × 612 mm (B × T)

**18 × 27 E**   **27 × 27 E**   **36 × 27 E**

**18 × 36 E**   **27 × 36 E**   **36 × 36 E**

ESD-Schubladenschränke vgl. S. 54



### Fahrbare Werkbänke

sind gemäss Produktsicherheitsgesetz zwingend mit einem **Stossgriff** auszustatten. Zudem ist aus Stabilitätsgründen bei fahrbaren ESD-Werkbänken eine Strebe einzusetzen.





**Die elektrisch höhenverstellbaren Werkbänke sind ideal für anspruchsvolle Umgebungen die sitzende und stehende Tätigkeiten erfordern.** Die elektrische Höhenverstellung ermöglicht die Anpassung des Arbeitsplatzes an verschiedene Aufgaben oder Benutzer.



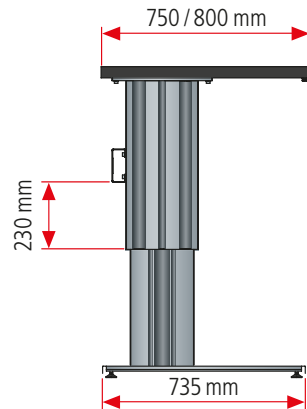
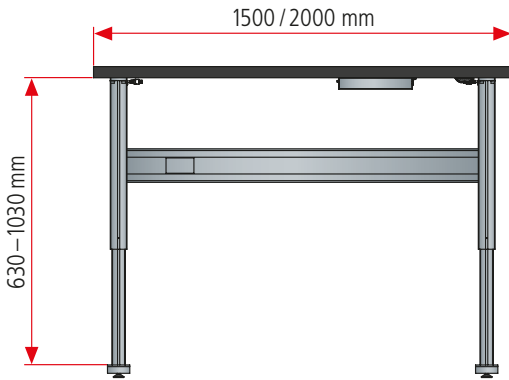

### Universelle Aufbauten

Das modulare System – universell einsetzbar für alle LISTA Werkbänke und Arbeitsplatzsysteme. Das kompatible Aufbauten-System besticht durch seine variantenreiche Kombinierbarkeit.



Universelle Aufbauten  
vgl. S. 32

### Werkbänke, elektrisch höhenverstellbar

Tischunterbau mit Elektromotor stufenlos höhenverstellbar. Die Bedieneinheit kann links oder rechts montiert werden (serienmässig rechts).  
**Ohne Anschlusskabel.** Die Tischfüsse sind mit Nivellierschrauben ausgerüstet. Die Tischbeine werden mit einer Traverse verbunden und mit der Werkbankplatte verschraubt. Tragfähigkeit: max. 350 kg bei gleichmässig verteilter Last. Farbe: Tischbeine in Aluminium, farblos eloxiert, Füsse und Traverse: Stahlblech



<b>B</b> → mm	<b>T</b> ↗ mm	<b>H</b> ↑ mm	Plattenstärke	Gewicht Werkbankplatte kg	Art.-Nr.
1500	800	725–1125	50 mm	39	93.990.590
2000	800	725–1125	50 mm	52	93.991.590



### Achtung!

Die maximale Belastung des Tischgestells ist 350 kg, inklusive Werkbankplatte und allen Anbauelementen, bei gleichmässig verteilter Last.

### Befestigungsmaterial und Einschraubmutter (vormontiert) für Schubladenschränke hängend

Ausführung	für Plattenstärke mm	Art.-Nr.
<b>Für Schubladenschrank:</b> 4 Schrauben M10 inkl. Einschraubmutter (vormontiert)	50	39.161.000

### Anschlusskabel Systembuchse

Einfache und schnelle Elektroinstallation durch Apparatenstecker T113 3-polig.

Stecker-Typ	<b>B</b> →	Art.-Nr.
<b>D / Schuko</b>	3,0 m	89.490.000
<b>CH</b>	3,0 m	89.491.000
<b>F</b>	3,0 m	89.490.000
<b>GB</b>	3,0 m	89.492.000



⇒ Kunstharzplatte  
vgl. S. 22





Mit dem Arbeitsplatzsystem-Programm bietet LISTA eine Komplettlösung zur Optimierung von ESD-Handarbeitsplätzen und Arbeitsabläufen. Ob es sich um einen einzelnen ESD-Tisch, mehrere ESD-Arbeitsplätze oder eine ESD-Teamzelle handelt: Die nahtlose Vernetzung aller Komponenten macht aus einfachen Arbeitsplätzen funktionelle Systemlösungen für maximale Ergonomie und Wirtschaftlichkeit.

## + ESD-Schutz

Alle Einzelarbeitsplätze sind ESD-konform

## + Höchste Stabilität

Gestelle bis 300 kg belastbar, widerstandsfähige Arbeitsplatten aus Kunstharz

## + Höchster Bedienkomfort und Ergonomie

durch Tischgestelle mit stufenloser Höhenverstellung (mechanisch oder elektrisch) von 730 mm bis 1130 mm und programmierbarer Steuerung für das Speichern von Tischhöhen

## + Platzsparende und übersichtliche Lagerung

in frei kombinierbaren und konfigurierbaren LISTA-ESD-Schubladenschränken

## + Perfektes Kabelmanagement

dank Traverse mit integrierter Kabelführung

## + Volle Mobilität

bei Ausstattung mit Gummirollen für den mobilen Einsatz an verschiedenen Arbeitsplätzen

## >> Universelle ESD-Aufbauten

vgl. S. 32

## >> ESD-Arbeitsstühle

vgl. S. 50

## >> Allgemeine Vorteile der LISTA-ESD-Schubladenschränke

vgl. S. 54

## + Vorteile ergonomischer ESD-Arbeitsplatzgestaltung

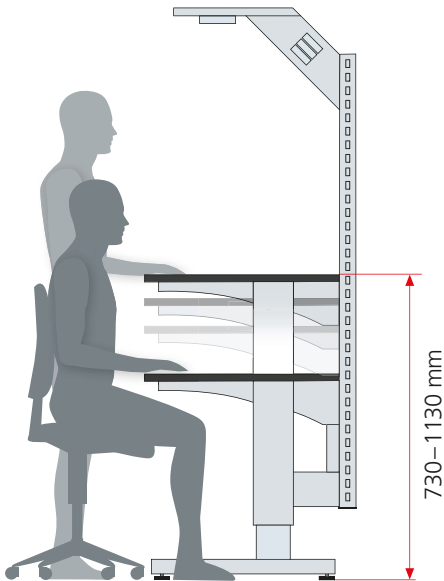

➤ ESD-Arbeitsstühle  
vgl. S. 50

- Qualitätssteigerung durch ideale Ergonomie, da Arbeitsabläufe vereinfacht werden und die Fehlerrate sinkt
- 20 % Mehrleistung durch effizientes Arbeiten
- Steigerung des Leistungspotenzials und Senkung von Durchlaufzeiten
- gesünderes Arbeiten und langfristig weniger Kosten durch geringere Ausfallzeiten

### Bewegungsfreiheit – Der Mensch als Massstab

Grundsätzlich sollten Montagearbeitsplätze so gestaltet werden, dass sie sowohl das Sitzen als auch das Stehen ermöglichen. Wenn der Wechsel zwischen Sitzen und Stehen nicht möglich ist, ist die sitzende Körperhaltung zu bevorzugen.



### Optimaler Greifraum

Ausgehend von den mittleren Körperabmessungen des Menschen ergeben sich auf der Arbeitsplatte des Tisches vier Greifzonen mit unterschiedlichen Prioritäten:

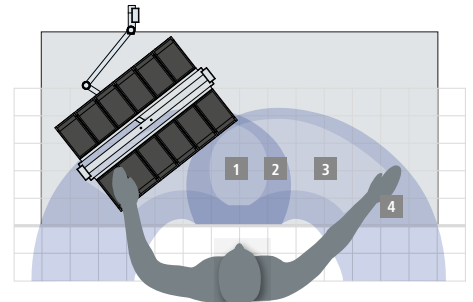

Optimale Anordnung der Greifbehälter in den Zonen 2 und 3 direkt neben dem Werkstück

- 1 Das Arbeitszentrum:**  
Beide Hände arbeiten im direkten Blickfeld
- 2 Erweitertes Arbeitszentrum:**  
Beide Hände erreichen alle Bereiche dieser Zone
- 3 Einhandzone:**  
Teile und Werkzeuge werden einhändig gut erreicht
- 4 Erweiterte Einhandzone:**  
Äusserste noch nutzbare Zone

### Beleuchtung

Gutes Licht hilft Fehlerquoten durch überanstrengtes Sehen zu reduzieren. Die Leistungskraft der Mitarbeiter und die Produktionsqualität werden erhöht. Die erforderliche Beleuchtungsstärke ist den Montagetätigkeiten anzupassen.

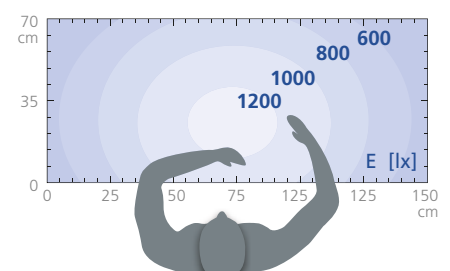



## Tischgestelle höhenverstellbar

### Mit Klemmschrauben

Tischfüsse über Klemmschrauben höhenverstellbar. Die Füsse sind mit Nivellierschrauben ausgerüstet. Ein Stahlrahmen verbindet die Füsse und trägt die Tischplatte (geeignet für Tischplattentiefen 620–800 mm). Tragfähigkeit: max. 300 kg bei gleichmässig verteilter Last. Stahlkonstruktion, lackiert. Farbe: gemäss Farbkarte.



### Mit Handkurbel

Tischunterbau mechanisch mit Handkurbel stufenlos höhenverstellbar. Die Handkurbel ist abnehmbar (serienmässig links oder rechts). Sonst Ausführung wie oben.



### Mit Elektromotor

Tischunterbau mit Elektromotor stufenlos höhenverstellbar. Die Bedieneinheit kann links und rechts montiert werden (serienmässig rechts). Ohne Anschlusskabel. Sonst Ausführung wie oben.



### Anschlusskabel Systembuchse

Einfache und schnelle Elektroinstallation durch Steckverbindersystem 3-polig.

**T** 600 mm

**B** mm      **H** ohne Tischplatte mm      Art.-Nr.

mit Klemmschrauben		
1360	700–1100	93.620.XXX
1780	700–1100	93.621.XXX

mit Handkurbel		
1360	700–1100	93.623.XXX
1780	700–1100	93.624.XXX

mit Elektromotor		
1360	700–1100	93.626.XXX
1780	700–1100	93.627.XXX

Stecker-Typ	Länge m	Art.-Nr.
<b>D / Schuko</b>	3,0	89.545.000
<b>CH</b>	3,0	89.544.000
<b>F</b>	3,0	89.545.000
<b>GB</b>	3,0	89.546.000



**Achtung:** Die maximale Belastung des Tischgestells ist 300 kg, inklusive Werkbankplatte und aller Anbauelemente, bei gleichmässig verteilter Last.



## Höhenverstellung

Eine perfekte Einstellung des Systems ermöglicht einen optimalen Arbeitsprozess. Das LISTA Tischsystem ist daher einfach – per Klemmschraube, Kurbel oder Elektromotor – von 730 mm bis 1130 mm (Masse inklusive Tischplatte) höhenverstellbar.



## Programmierbare Steuerung

Ist für einen motorisch höhenverstellbaren Arbeitsplatz als zusätzliches Feature erhältlich. Damit lassen sich Montagehöhen perfekt im Vorfeld einstellen.



Farb-Informationen vgl. S. 99. Bei Bestellung den gewünschten dreistelligen Farbcode (anstelle XXX) einsetzen.

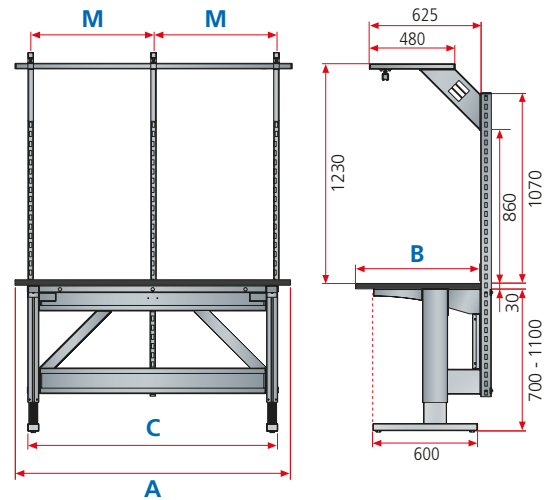

ESD-Einzelarbeitsplätze			
Plattenbreite mm	<b>A</b>	1500	2000
Plattentiefe mm	<b>B</b>	700	700
Tischgestell Breite mm*	<b>C</b>	1360	1780
Mögliche Modulbreiten mm	<b>M</b>	665/1000/1330	665/1000/1330
Max. Modulbreiten bei Aufbauten mm	<b>M</b>	1330	1665

\* Mass C = Aussenseite Stütze bis Aussenseite Stütze



### Kunstharzplatten

Mittellage aus verdichteter Spanplatte, Güteklasse E1 (DIN 68 761), beidseitig mit Hartlaminat und Overlay (DIN 68 765/DIN 53 799) belegt. Laminatbeschichtung 0,8 mm. Allseitig mit 2 mm starken Kanten. Farbe: Oberfläche Lichtgrau. **Inkl. Erdungsset.**

### T 700 mm

<b>B</b> mm	Stärke mm	Plattengewicht kg	Art.-Nr.
<b>Kunstharzplatten</b>			
1500	30	21	<b>93.614.000</b>
2000	30	28	<b>93.617.000</b>

### Hängeadapter

Hängeadapter 18 x 27 E zur Befestigung der Schubladenschränke, wahlweise links oder rechts, an das Tischgestell. Ausführung: Stahlblech. Farbe: gemäss Farbkarte.

<b>B</b> mm	Art.-Nr.
411	<b>93.645.XXX</b>

### Universelle Aufbauten

Das modulare System – universell einsetzbar für alle LISTA ESD Werkbänke und ESD Arbeitsplatzsysteme. Das kompatible Aufbauten-System besteht durch seine variantenreiche Kombinierbarkeit.



Universelle Aufbauten vgl. S. 32

Lagersichtbehälter vgl. S. 48

Lochplattenhaken vgl. S. 49

Hängeschränke vgl. S. 62



**LISTA-ESD-Montagewagen optimieren den Materialfluss zwischen einzelnen Arbeitsplätzen, Warenlager und Versand.** Sie ermöglichen das schnelle Transportieren und Zwischenlagern von Teilen oder Baugruppen ohne grossen Platzbedarf und können durch die Kombination verschiedener Elemente exakt auf die jeweiligen Anforderungen abgestimmt werden.

- + ESD-Schutz**  
Montagewagen sind ESD-konform
- + Höchste Stabilität**  
Gesamttragfähigkeit bis 250 kg, integrierter Ablageboden
- + Hohe Ausführungsvielfalt und Mobilität**  
einseitig oder beidseitig bestückbar, stationär oder fahrbar
- + Ergonomische und sichere Handhabung**  
mit vier Lenkrollen und Stossgriff
- + Einfache Montage**  
durch 4-seitig gelochtes Tragsäulenprofil für weitgehend werkzeugloses Einhängen von Rückwänden, Schwenk- und Verstellböden sowie Behälterleisten im 50-mm-Höhenraster
- >> Universelle Aufbauten**  
vgl. S. 32



Lochplattenhaken  
vgl. S. 49

Lagersichtbehälter  
vgl. S. 48

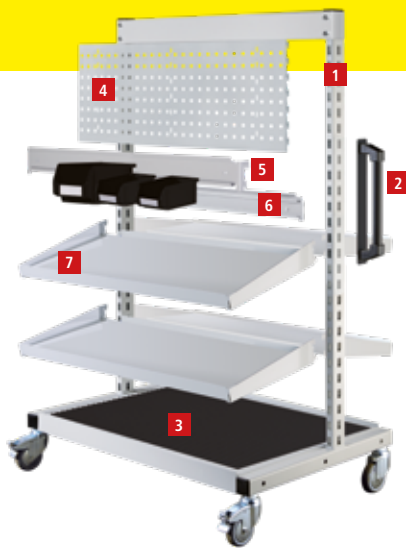

### Einfache Montage

- werkzeugloses Einhängen von Schwenk- und Verstellböden sowie Behälterleisten an der Trägersäule
- Rillenmatten und Seitenränder geben die nötige Standsicherheit für das Lagergut

### Ergonomische Handhabung

- mit vier Lenkrollen und Stossgriff
- zwei Feststellvorrichtungen zur Fixierung

## 1 Ständerrahmen fahrbar

Die ESD-Montagewagen sind beidseitig bestückbar. Die Tragsäulen ermöglichen ein schraubenloses Einhängen von Rückwänden, Verstellböden wie auch Behälterleisten. Die ESD-Montagewagen sind mit 4 ESD-Lenkrollen, davon 2 mit Feststellvorrichtung, ausgerüstet. Raddurchmesser 100 mm, Gummi ESD, grau spurlos, spurlos, Tragfähigkeit max. 250 kg. Ausführung: Ständerrahmen bestehend aus Traversen, Boden und Tragsäulen aus Stahlprofil, vierseitig gelocht, Teilung 50 mm. Farbe: gemäss Farbkarte. Rollengehäuse aus Stahlblech verzinkt-chromatiert.

## 2 Stossgriff für Montagewagen

Der Stossgriff wird seitlich an der Tragsäule des Ständerrahmens befestigt, inklusive Befestigungsmaterial. Ausführung: Alurohr schwarz eloxiert mit Kunststoffhalter. Farbe: Schwarz, RAL 9005.

## 3 Rillenmatte doppelseitig

Ausführung: Polymer, Farbe: schwarz.

## 4 Rückwände gelocht

Die Tragsäulen können in der Höhe teilweise oder voll mit Rückwänden bestückt werden. Alle Rückwände sind schraubenlos in die Tragsäulen einhängbar. Rückwände gelocht mit 4-Kant-Lochung 10 x 10 mm, Teilung 38 mm und Schlitz im Abstand von 380 mm zur Aufnahme von Ablageböden und Dosenhaltern. Ausführung: Stahlblech. Farbe: gemäss Farbkarte.

## 5 Behälterleisten

Zur Aufnahme von Lagersichtbehältern der Grössen 2, 3 und 4, schraubenlos in die Tragsäulen einhängbar. Tragkraft max. 15 kg. Ausführung: Stahlblech. Farbe: gemäss Farbkarte.

## 6 Sicherungswinkel zu Behälterleisten für ESD-Montagewagen

Sicherungswinkel zu Behälterleiste. Für den nachträglichen Einbau. Wird an der Behälterleiste befestigt und verhindert ein Aushängen der Lagersichtbehälter aus der Behälterleiste bei Bodenebenenheiten. Inklusive Befestigungsmaterial. Ausführung: Stahlblech. Farbe: gemäss Farbkarte.

## 7 Verstellböden glatt mit Seitenwand für ESD-Montagewagen

Der Seitenrand verhindert das Herausfallen des Transportgutes bei Bodenebenenheiten. Die Verstellböden können wahlweise mit der Anschlagleiste vorne oder hinten eingehängt werden. Mit 2 Konsolen werden die Verstellböden schraubenlos in die Tragsäulen eingehängt, waagrecht oder 15 Grad geneigt. Tragfähigkeit 50 kg. Bodenhöhe 25 mm + 17 mm Anschlagleiste. Jeweils inklusive 2 Konsolen und Sicherung. Ausführung: Stahlblech. Farbe: gemäss Farbkarte.

	B → für Modulbreite mm			665	1330
	Bestückung	Breite mm	Tiefe mm	Nutzhöhe mm	Art.-Nr.
<b>doppelseitig</b>	715	710	1250	<b>93.828.XXX</b>	-
<b>doppelseitig</b>	1380	710	1250	-	<b>93.831.XXX</b>

Höhe mm	Durchmesser mm	Art.-Nr.	Art.-Nr.
<b>500</b>	20	<b>89.950.000</b>	<b>89.950.000</b>

Nutzbreite mm	Nutztiefe mm	Nenntiefe mm	Art.-Nr.	Art.-Nr.
<b>714</b>	695	710	<b>95.924.000</b>	-
<b>1379</b>	695	710	-	<b>95.925.000</b>

Ausführung	Höhe mm	Nutzbreite mm	Art.-Nr.	Art.-Nr.
<b>gelocht</b>	350	655	<b>93.914.XXX</b>	-
<b>gelocht</b>	350	1320	-	<b>93.916.XXX</b>

Höhe mm	Nutzbreite mm	Art.-Nr.	Art.-Nr.
<b>85</b>	660	<b>93.734.XXX</b>	-
<b>85</b>	1325	-	<b>93.735.XXX</b>

Behältergrösse	2	3	4	2	3	4
Anzahl Behälter	6-12	6	4	12-24	12	8

<b>85</b>	660	<b>93.887.XXX</b>	-
<b>85</b>	1325	-	<b>93.889.XXX</b>

Ausführung	Tiefe mm	Nutzbreite mm	Art.-Nr.	Art.-Nr.
<b>glatt</b>	300	664	<b>93.521.XXX</b>	-
<b>glatt</b>	300	1329	-	<b>93.524.XXX</b>

<b>Aushebesicherung (pro Paar)</b>	<b>90.360.000</b>	<b>90.360.000</b>
------------------------------------	-------------------	-------------------

## i Sicherheitshinweis

Aufgrund Kippgefahr dürfen nur Verstellböden mit max. Tiefe 300 mm oder Schwenkböden eingesetzt werden.





# Universelle ESD-Aufbauten



## ESD-Schutz

Universelle Aufbauten sind ESD-konform



## Hohe Stabilität

Tragfähigkeiten bis 150 kg



## Enorme Ausführungsvielfalt

durch vielfältige Anbauelemente inklusive Energieversorgung und Beleuchtung



## Volle Modularität

durch standardisierte Abmessungen für alle LISTA-ESD-Werkbank- und ESD-Arbeitsplatzsysteme, individuelle Konfigurationsmöglichkeiten in der Höhe und frei positionierbare Aufbaubreiten



## Einfache Montage

Werkbankunterbauten und Einzelarbeitsplätzen mit 4-seitig gelochtem Tragsäulenprofil für weitgehend schraubenloses Einhängen der Anbauelemente



**Mit dem modularen LISTA-Aufbautensystem lassen sich ganze ESD-Arbeitslandschaften bis ins Detail planen, aufbauen und perfekt aufeinander abstimmen.** Auf der Basis 4-seitig gelochter Tragsäulen bietet Ihnen das System eine Vielzahl verschiedener Anbauelemente wie Behälterleisten, Verstellböden etc. Auch Energieversorgung und Beleuchtung können Sie mühelos integrieren – und erhalten so immer eine optimal auf die Erfordernisse des einzelnen ESD-Arbeitsplatzes ausgerichtete, ergonomische und ausbaufähige Lösung, die Arbeitsabläufe in Werkstatt und Produktion noch effizienter macht.



## + Vielseitige Anbauelemente



### 1 Behälterleisten

zur Aufnahme von Lagersichtbehältern und TFT-Monitoren, waagrecht oder bis 15 Grad geneigt einhängbar und verstellbar

### 2 Verstellböden

tragfähig bis 50 kg, waagrecht oder bis 15 Grad geneigt einhängbar und verstellbar, einseitig mit Anschlagleiste, front- oder rückseitig montierbar

### 3 Rückwände

wahlweise glatt oder gelocht mit Quadrat- und Schlitzlochung für Werkzeughaken und Rückwandausstattungen wie Dosenhalter oder Ablageböden

### 4 Schwenkböden

tragfähig bis 50 kg, über Klemmhebel stufenlos bis 30 Grad neigbar

### 5 Schwenkarme

für die Aufnahme von TFT-Monitoren und Modulrahmen zur individuellen Bestückung

### 6 Geräteschienen

tragfähig bis 15 kg, in der Tiefe verstellbar und über die gesamte Tischbreite nutzbar

### 7 Frei konfigurierbare Energiekanäle

zur ein- und doppelseitigen Bestückung, auf der Arbeitsplatte oder am Tragsäulenaufbau montierbar

### 8 Vorkonfigurierte Energie-, und Druckluftleisten

für die seitliche Tragsäulenmontage

### 9 Energieeffiziente und blendfreie Arbeitsplatzleuchten

an der Geräte- und Beleuchtungsschiene montierbar

## + Einfache Montage

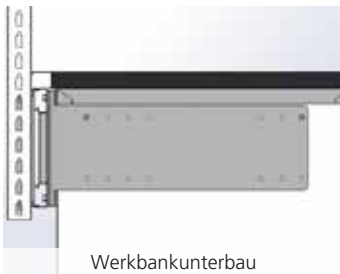

Werkbankunterbau



Einzelarbeitsplatz



### Tragsäulen als Basis

- 4-seitig gelochtes Stahlrohr zum Einhängen der Anbauelemente
- erhältlich in verschiedenen Standardlängen
- montierbar an den Traversen der Einzelarbeitsplätze und am Werkbankunterbau

### Weitgehend werkzeugloses Einhängen der Anbauten

- waagrecht oder bis 15 Grad geneigt
- im 50-mm-Raster

## + Energieversorgung und Beleuchtung



### Energiekanäle mit frei wählbaren Energiemodulen

- beidseitig individuell bestückbar mit Sicherungen, Schaltern, Steckdosen, Not-Aus-, Netzwerk- oder Drucklufteinbauten
- länderübergreifend zugelassen
- Um- und Nachrüstung durch standardisierte Steckverbindungen jederzeit möglich
- Montage wahlweise flächenbündig auf der Arbeitsplatte, mit oder vor dem Tragsäulenaufbau



### Effiziente Arbeitsplatzbeleuchtung

- LED-Technologie in neutralweiss 5000 K gewährleistet eine optimale Arbeitsplatzausleuchtung
- ausgestattet mit GST-18 Systemstecker für die einfache und elegante Verkettung der Systembeleuchtungen
- Arbeitsplatz- und Seitenbeleuchtung über Ein-/Austaster stufenlos dimmbar für ermüdungsfreies Arbeiten



## Aufbauten am Werkbankunterbau bei ESD-Werkbänken

### Tragsäulen am Werkbankunterbau



bis 150 kg Tragkraft

Tragsäule (E)  
Tragschienen-Paar (G)  
Schienenhalter (F)

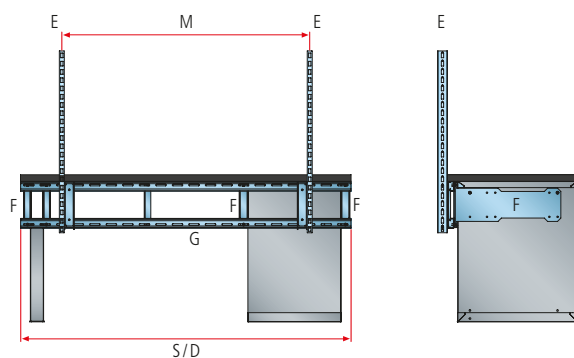

#### Modulbreite der Aufbauten mm

Plattenbreite mm	Breite Tragschienen-paar mm	665	750	1000	1330	1500	2000	Standard	Anzahl Tragsäulen bei Standard
D	S	M							E
1500	1500	●	●	●	●	●	-	1×1500	2
2000	2000	●	●	●	●	●	●	1×2000	2
2500	2500	●	●	●	●	●	●	1×1500, 1×1000	3

● möglich    - nicht möglich

### Schienenhaltermatrix für Tragschienen am Werkbankunterbau

Schienenhalter für die Befestigung der Schienenpaare am Schubladenschrank, Werkbankfuss oder an der Werkbankplatte. Abb. siehe S. 36.

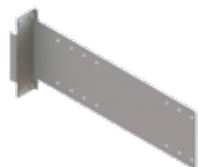

für Plattentiefe mm



750

800

für Schranktiefe mm



572

725

572

725

Schienenhalter\* für Schubladenschrank

Art.-Nr. 95.934.XXX



für Plattentiefe mm



750\*\*

800

für Werkbankfusstiefe mm



675

725

725

725

Schienenhalter\* für Werkbankfuss

Art.-Nr. 95.935.XXX



für Plattentiefe mm



750

800

Werkbankplatten

Montage erfolgt an Werkbankplatte

Schienenhalter\* für Werkbankplatte

Art.-Nr. 93.993.XXX



für Plattentiefe mm



750

800

Abdeckprofil

- ▲ -

\* Mindestens alle 1.2 m ist ein Schienenhalter zu empfehlen.

\*\* Werden **nur** Werkbankfüsse verwendet (ohne Schubladenschrank), ist die Werkbankfusstiefe von 675 mm zu empfehlen.

▲ notwendig vgl. S. 36



# Aufbauten am Werkbankunterbau bei Einzelarbeitsplätzen



**Modulbreiten ESD-Einzelarbeitsplätze**  
Tragsäulen generell am Unterbau, bis 150 kg Tragkraft

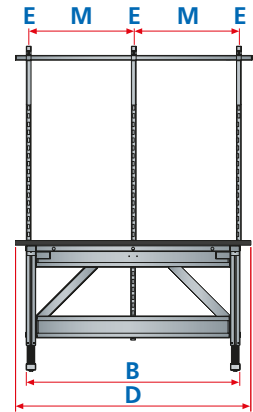

Plattenbreite mm	Gestellbreite mm	Modulbreite der Aufbauten mm							max. Einbaubreite für Aufbauten	Standard	Anzahl Tragsäulen bei Standard
		665	750	1000	1330	1500	2000				
D	B	M									E
1500	1360	●	-	●	●	-	-	1330	1 × 1330	2	
2000	1780	●	-	●	●	-	-	1665	1 × 665, 1 × 1000	3	

● möglich      - nicht möglich



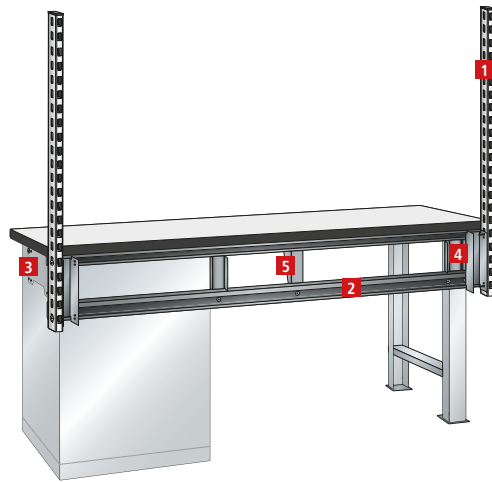

- 1** Tragsäule
- 2** Tragschienen-Paar
- 3** Schienenhalter für Schubladenschrank
- 4** Schienenhalter für Werkbankfuss
- 5** Schienenhalter für Werkbankplatte

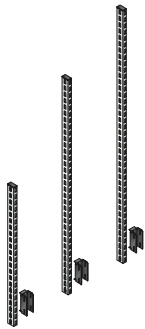

### Tragsäule zur Montage an Werkbankunterbau

Die Tragsäulen sind in drei Höhen erhältlich. Tragfähigkeit 150 kg. Für die Montage wird ein Tragschienen-Paar benötigt. Inklusive Säulenhalter und Befestigungsmaterial. Ausführung: Stahlprofil, vierseitig gelocht in einer Teilung von 50 mm für das weitestgehend schraubenlose Einhängen der Aufbauteile. Bei Doppelarbeitsplätzen dienen die gleichen Tragsäulen für beide Seiten. Farbe: gemäss Farbkarte.

Säulenhöhe mm	Art.-Nr.
1100	95.926.XXX
1700	95.927.XXX
2000	95.928.XXX

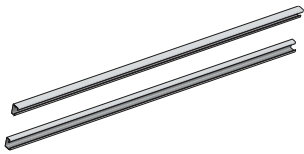

### Tragschienen-Paar zur Montage an Werkbankunterbau

Tragschienen-Paar ist in fünf Breiten erhältlich. Die Montage erfolgt an die Schienenhalter. Inkl. Befestigungsmaterial. Ausführung: Stahlblech. Farbe: gemäss Farbkarte.

<b>B</b> mm	Art.-Nr.
1500	95.930.XXX
2000	95.931.XXX
2500	95.932.XXX

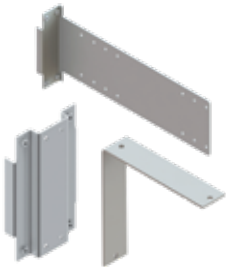

### Schienenhalter zur Montage an Werkbankunterbau

Eine Grösse für alle Kombinationen gemäss Schienenhaltermatrix (vgl. S. 32). Schienenhalter wird entweder an den bereits vorhandenen Bohrungen am Schrank und/oder am Werkbankfuss befestigt. Bei elektrisch höhenverstellbaren Werkbänken wird der entsprechende Schienenhalter an die Tischbeine montiert. Inkl. Befestigungsmaterial. Ausführung: Stahlblech. Farbe: gemäss Farbkarte.

Montage an	Art.-Nr.
ESD-Schubladenschrank	95.934.XXX
Werkbankfuss	95.935.XXX
Werkbankplatte	93.993.XXX
Tischbein (elektrisch höhenverstellbar)	93.992.XXX

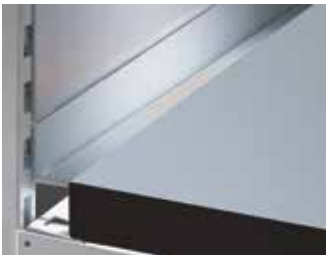

### Abdeckprofile

Passende Abdeckprofile füllen den Abstand zwischen Arbeitsplatte und Tragsäule bei Werkbänken (Planungsinformation siehe S. 32). inkl. Befestigungsmaterial. Ausführung: Stahlblech. Farbe: gemäss Farbkarte.

Ausführung für	<b>B</b> mm	<b>T</b> mm	für Plattenstärke mm	Art.-Nr.
ESD-Werkbank	1500	50	50	93.210.XXX
	2000	50	50	93.211.XXX
	2500	50	50	93.212.XXX



### Tragsäulen zur Montage an Einzelarbeitsplätzen

Die Tragsäulen sind in zwei Höhen erhältlich und werden mit dem mitgelieferten Befestigungsmaterial direkt an die Traversen des Gestells montiert. Tragfähigkeit 150 kg. Ausführung: Stahlprofil, vierseitig gelocht in einer Teilung von 50 mm für das weitestgehend schraubenlose Einhängen der Aufbauteile. Bei Doppelarbeitsplätzen dienen die gleichen Tragsäulen für beide Seiten. Farbe: gemäss Farbkarte.

<b>H</b> Säulenhöhe ab Oberkante Tischfläche mm	Nennhöhe mm	Art.-Nr.
350	985	93.628.XXX
1050	1685	93.629.XXX

## Ausleger für Tragsäule

Zur Befestigung am Tragsäulenprofil. Für die Aufnahme von Geräteschienen und Befestigungsprofilen für Beleuchtung. Inklusive Befestigungsmaterial. Tragfähigkeit 15 kg. Ausführung: Stahlkonstruktion. Farbe: gemäss Farbkarte.

Ausführung	Tiefe mm	Höhe mm	Art.-Nr.
<b>Ausleger und Profilrohr als Set</b>	640	190	<b>93.746.XXX</b>



## Geräteschienen

Zur Aufnahme des Laufwagens oder der Arbeitsplatzbeleuchtung. Die Montage erfolgt an den Auslegern (Aufhänageset und Laufwagen nicht enthalten). Tragfähigkeit 15 kg. Ausführung: Stahlkonstruktion. Farbe: gemäss Farbkarte.

Länge Schiene mm	Tiefe mm	Höhe mm	Empfohlene Leuchtenlänge mm	Art.-Nr.
<b>1000</b>	30	30	900	<b>93.643.XXX</b>
<b>1500</b>	30	30	900	<b>93.632.XXX</b>
<b>2000</b>	30	30	1500	<b>93.394.XXX</b>



Exklusive Aufhänageset und Laufwagen, diese müssen zusätzlich bestellt werden.

## Aufhänageset zu Geräteschienen\*

Aufhänageset zur Befestigung der Geräteschiene an die Ausleger. Ausführung: glanzverzinkt.

Bezeichnung	Art.-Nr.
<b>Aufhänageset, 1 Stück</b>	<b>89.449.000</b>

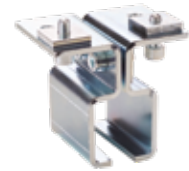

## Laufwagen zu Geräteschienen\*

Laufwagen zur Aufnahme von Seilzügen und Werkzeugen. Mit 4 Qualitäts-Kugellagern inkl. 2 Anschlägen zur Laufwegbeschränkung. Tragfähigkeit 5 kg. Inklusive Schraubenmaterial. Ausführung: Stahlkonstruktion, glanzverzinkt.

Bezeichnung	Art.-Nr.
<b>Laufwagen inkl. 2 Anschlägen zur Laufwegbeschränkung</b>	<b>89.452.000</b>



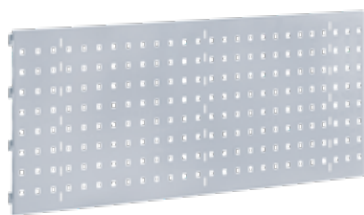

## Rückwände glatt oder gelocht

Die Tragsäulen können in der Höhe teilweise oder voll mit Rückwänden bestückt werden. Alle Rückwände sind schraubenlos in die Tragsäulen einhängbar. Rückwände mit 4-Kant-Lochung 10 x 10 mm, Teilung 38 mm und Schlitzten im Abstand von 380 mm. Ausführung: Stahlblech. Farbe: gemäss Farbkarte.

für Modulbreite mm		<b>665</b>
<b>B</b> →	Nutzbreite mm	655
<b>H</b> ↑	Ausführung	Art.-Nr.
<b>350</b>	glatt	<b>93.917.XXX</b>
<b>350</b>	gelocht	<b>93.914.XXX</b>



## Behälterleisten

Zur Aufnahme von Lagersichtbehältern der Grössen 2, 3 und 4, schraubenlos in die Tragsäulen einhängbar. Tragkraft max. 15 kg. Ausführung: Stahlblech. Farbe: gemäss Farbkarte.

<b>B</b> → Nutzbreite mm		660	
<b>H</b> ↑	Art.-Nr.		
<b>85</b>		<b>93.734.XXX</b>	
Behältergrösse	2	3	4
Anzahl Behälter	6–12	6	4



## Verstellböden glatt oder geschlitzt

Die Verstellböden sind auf einer Längsseite mit einer Anschlagleiste ausgerüstet. Die Verstellböden können wahlweise mit der Anschlagleiste vorne oder hinten montiert werden. Bei Verstellböden geschlitzt: Schlitzteilung 15 mm zur Unterteilung mit Trennwänden. Mit 2 Konsolen werden die Verstellböden schraubenlos in die Tragsäulen eingehängt, waagrecht oder 15 Grad geneigt. Tragfähigkeit 50 kg. Bodenhöhe 25 mm + 17 mm Anschlagleiste. Jeweils inklusive 2 Konsolen. Ausführung: Stahlblech. Farbe: gemäss Farbkarte.

<b>B</b> → Nutzbreite mm		664	
<b>T</b> ↗	Ausführung	Art.-Nr.	
<b>300</b>	glatt	<b>93.758.XXX</b>	
<b>300</b>	geschlitzt	<b>95.985.XXX</b>	
<b>350</b>	glatt	<b>93.922.XXX</b>	
<b>350</b>	geschlitzt	<b>95.991.XXX</b>	



## Schwenkarmbefestigungen

Zur Aufnahme der Schwenkarmelemente direkt am Tischgestell (Einzelarbeitsplatz) oder an der Tragsäule. Die Schwenkarmbefestigungen haben eingesetzte ESD-Gleitlager. Tischgestellhalterung verzinkt. Ausführung: Stahl. Farbe: Lichtgrau, RAL 7035 ESD.

Befestigung am	Breite mm	Höhe mm	Tiefe mm		Art.-Nr.
<b>Tragsäule</b>	30	105	123	25	<b>93.846.000</b>



## Schwenkarm

Doppelschwenkarme mit 1 Achse und 1 Schwenkarmelement. Die Schwenkarmelemente haben eingesetzte ESD-Gleitlager. Der Schwenkradius beträgt 300 mm. Ausführung: Stahl. Farbe: Lichtgrau, RAL 7035 ESD. Exklusive Schwenkarmbefestigung.

Ausführung	Länge mm		Art.-Nr.
<b>Doppelschwenkarm</b>	2 x 300	25	<b>93.847.000</b>



## Modulrahmen für Schwenkarm

Verschweisster Stahlrohrrahmen mit 4-seitiger Lochung. Teilung 50 mm mit Stahlachse zur Befestigung auf dem Schwenkarmelement. Tragkraft 25 kg. Ausführung: Stahlblech. Farbe: Lichtgrau, RAL 7035 ESD.

Ausführung mit	Breite mm	Höhe mm	Tiefe mm	Art.-Nr.
<b>1 Rückwand</b>	665	350	65	<b>93.850.000</b>
<b>2 Verstellböden*</b>	665	350	265	<b>93.851.000</b>
<b>2 Schwenkböden</b>	665	350	424	<b>93.853.000</b>
<b>3 Behälterleisten</b>	665	350	90	<b>93.852.000</b>

\* Tiefe Verstellboden 200 mm.



## Schwenkboden für Schwenkarm

Schwenkboden für Schwenkarm, mit Stahlachse zur Befestigung auf dem Schwenkarmelement mit beidseitiger Anschlagleiste. Stufenlos um 30 Grad neigbar. Ausführung: Stahlblech. Farbe: Lichtgrau, RAL 7035 ESD.

Breite mm	Tiefe mm	Höhe mm		Art.-Nr.
<b>300</b>	426	72	25	<b>93.854.000</b>

750			1000			1330			1500			2000		
740			990			1320			1490			1990		
Art.-Nr. <b>93.383.XXX</b>			Art.-Nr. <b>93.918.XXX</b>			Art.-Nr. <b>93.919.XXX</b>			Art.-Nr. <b>93.384.XXX</b>			Art.-Nr. <b>93.385.XXX</b>		
<b>93.386.XXX</b>			<b>93.915.XXX</b>			<b>93.916.XXX</b>			<b>93.475.XXX</b>			<b>93.090.XXX</b>		
745			995			1325			1495			1995		
Art.-Nr. <b>93.577.XXX</b>			Art.-Nr. <b>93.785.XXX</b>			Art.-Nr. <b>93.735.XXX</b>			Art.-Nr. <b>93.590.XXX</b>			Art.-Nr. <b>93.591.XXX</b>		
2	3	4	2	3	4	2	3	4	2	3	4	2	3	4
7-14	7	5	9-18	9	6	12-24	12	8	14-28	14	10	19-38	19	13
749			999			1329			1499			1999		
Art.-Nr. <b>93.499.XXX</b>			Art.-Nr. <b>93.132.XXX</b>			Art.-Nr. <b>93.764.XXX</b>			Art.-Nr. <b>93.500.XXX</b>			Art.-Nr. <b>93.095.XXX</b>		
<b>95.986.XXX</b>			<b>95.987.XXX</b>			<b>95.988.XXX</b>			<b>95.989.XXX</b>			<b>95.990.XXX</b>		
<b>93.501.XXX</b>			<b>93.133.XXX</b>			<b>93.923.XXX</b>			<b>93.502.XXX</b>			<b>93.505.XXX</b>		
<b>95.992.XXX</b>			<b>95.993.XXX</b>			<b>95.994.XXX</b>			<b>95.995.XXX</b>			<b>93.033.XXX</b>		

Lochplattenhaken und Lagersichtbehälter vgl. S. 48/49

## Trennwände

Zur Unterteilung von geschlitzten Verstellböden. Ausführung: Stahlblech. Farbe: gemäss Farbkarte. **Verkaufseinheit: 10 Stk.**

Tiefe mm	Höhe mm	Art.-Nr.
300	100	<b>93.970.XXX</b>
300	150	<b>93.971.XXX</b>
300	200	<b>93.972.XXX</b>
350	100	<b>93.973.XXX</b>
350	150	<b>93.974.XXX</b>
350	200	<b>93.975.XXX</b>



## TFT Monitorhalter

Zur Aufnahme von Flachbildschirmen mit VESA-Grundplatte. Lochbild 75 × 75 mm und 100 × 100 mm stufenlos neigbar. Ausführung: Stahlblech. Farbe: Lichtgrau, RAL 7035 ESD.

Ausführung für	Breite mm	Höhe mm	Tiefe mm	Art.-Nr.
<b>Schwenkarm</b>	120	155	60	<b>65.356.000</b>
<b>Behälterleiste</b>	120	155	60	<b>65.175.000</b>



## Tastaturauflage für TFT-Monitorhalter

Zur Montage an Monitorhalter für Schwenkarm. Ausführung: Stahlblech. Farbe: Lichtgrau, RAL 7035 ESD.

Ausführung	Breite mm	Tiefe mm	Höhe mm	Art.-Nr.
<b>Tastaturauflage</b>	500	200	115	<b>93.857.000</b>





**Das LED Beleuchtungs- und Energieversorgungssystem von LISTA erfüllt die hohen Anforderungen moderner und ergonomischer Arbeitsplätze.** Die kombinierbaren Leuchten und Energieleisten machen aus einfachen Arbeitsplätzen funktionelle Systemlösungen für maximale Ergonomie und Wirtschaftlichkeit. Eine gute Beleuchtung und ein aufgeräumter Arbeitsplatz sind unerlässlich für ein qualitativ hohes und fehlerfreies Arbeiten.







**+** **Enorme Ausführungsvielfalt**  
 durch LED Arbeitsplatz-, Seiten-, und Gelenkarmleuchten mit einfacher Montage an Geräteschienen, Tragsäulen, Rückwänden oder auf Werkbankplatten

**+** **Höchster Bedienkomfort und Ergonomie**  
 stufenlos dimmbar für einstellbare Helligkeit

**+** **Volle Modularität**  
 für eine individuelle Konfiguration und Kombination von Leuchten und Energieleisten dank GST-18 Systemsteckverbindung



## LED Comfort +



### LED Arbeitsplatzleuchte

Die Arbeitsplatzleuchte wird an der Geräteschiene (vgl. Seite 37) montiert. Mit Ein-/Austaster und Wieland Netzsystemanschluss GST-18. Stufenlos dimmbar. Entblendung: Strukturblende. Farbtemperatur: neutralweiss 5000 K. Farbwiedergabe: Ra > 80. Ausführung: Aluminiumgehäuse farblos eloxiert. Inkl. Befestigungsmaterial. Exkl. Anschluss- und Verbindungskabel (vgl. Seite 43). Eine Entwicklung von Waldmann.

Länge mm	Leistung W	Lichtstrom lm	max. Beleuchtungsstärke lx*	Systemanschluss GST-18	Montage	Art. Nr.
450	15	1100	499	Eingang	-	<b>89.265.000</b>
900	35	3000	1279	Ein-/Ausgang	-	<b>89.266.000</b>
1500	63	5000	1770	Ein-/Ausgang	-	<b>89.267.000</b>



### LED Seitenleuchte

Die Seitenleuchte wird an der Tragsäule oder an den gelochten Rückwänden montiert. Mit Ein-/Austaster und Wieland Netzsystemanschluss GST-18. Stufenlos dimmbar. Entblendung: Strukturblende. Farbtemperatur: neutralweiss 5000 K. Farbwiedergabe: Ra > 80. Ausführung: Aluminiumgehäuse farblos eloxiert. Inkl. Befestigungsmaterial. Exkl. Anschluss- und Verbindungskabel (vgl. Seite 43). Eine Entwicklung von Waldmann.

Länge mm	Leistung W	Lichtstrom lm	max. Beleuchtungsstärke lx*	Systemanschluss GST-18	Montage	Art. Nr.
450	15	1100	499	Eingang	rechts	<b>89.268.000</b>
450	15	1100	499	Eingang	links	<b>89.269.000</b>



### LED Gelenk-Kopfleuchte

Die Gelenk-Kopfleuchte wird an der Tragsäule oder an einer beliebigen Position der Tischplatte montiert. Mit Ein-/Austaster. Stufenlos dimmbar. Entblendung: Strukturblende. Farbtemperatur: neutralweiss 5000 K. Farbwiedergabe: Ra > 80. Armlänge: 823 mm. Ausführung: Gehäuse Kunststoff und Gelenkarme Aluminium farblos eloxiert. Inkl. Tischklemme. Separater Befestigungswinkel zur Tragsäulenmontage, Farbe: Grau, **89.183.000**. Inkl. Netzanschlussleitung 3 m; Netzstecker CEE 7/16 (Europlug), BS 1363 und NEMA 1-15P. Eine Entwicklung von Waldmann.

Länge mm	Leistung W	Lichtstrom lm	max. Beleuchtungsstärke lx**	Vorschaltgerät	Montage	Art. Nr.
360	14	1330	2604	100–240 V 50/60 Hz	-	<b>89.270.000</b>



### LED Gelenk-Lupenleuchte

Die Gelenk-Lupenleuchte wird an der Tragsäule oder an einer beliebigen Position der Tischplatte montiert. Mit Ein-/Austaster. Stufenlos dimmbar. Farbtemperatur: neutralweiss 5000 K. Farbwiedergabe: Ra > 80. Armlänge: 823 mm. Ausführung: Gehäuse Kunststoff und Gelenkarme Aluminium farblos eloxiert. Inkl. Tischklemme. Separater Befestigungswinkel zur Tragsäulenmontage, Farbe: Grau, **89.183.000**. Inkl. Netzanschlussleitung 3 m; Netzstecker CEE 7/16 (Europlug), BS 1363 und NEMA 1-15P. Eine Entwicklung von Waldmann.

Lupe	Dioptrien	Leistung W	Lichtstrom lm	max. Beleuchtungsstärke lx***	Vorschaltgerät	Art. Nr.
ø 160	3.5	15	-	7070	100–240 V 50/60 Hz	<b>89.271.000</b>

**!** ESD-Ausführung der LED Gelenk-Kopfleuchte und -Lupenleuchte auf Anfrage erhältlich.

## LED Comfort



### LED Arbeitsplatzleuchte

Die Arbeitsplatzleuchte wird an der Geräteschiene (vgl. Seite 37) montiert. Mit Ein-/Ausschalter und Wieland Netzsystemanschluss GST-18. Farbtemperatur: neutralweiss 5000 K. Farbwiedergabe: Ra > 80. Ausführung: PVC Kunststoffgehäuse, weiss. Inkl. Befestigungsmaterial. Exkl. Anschluss- und Verbindungskabel (vgl. Seite 43).

Länge mm	Leistung W	Lichtstrom lm	max. Beleuchtungsstärke lx*	Systemanschluss GST-18	Art. Nr.
450	10	1000	367	Eingang	<b>89.272.000</b>
900	30	3000	1073	Ein-/Ausgang	<b>89.273.000</b>
1500	50	5000	1904	Ein-/Ausgang	<b>89.274.000</b>



### LED Seitenleuchte

Die Seitenleuchte wird an der Tragsäule oder an den gelochten Rückwänden montiert. Mit Ein-/Ausschalter und Wieland Netzsystemanschluss GST-18. Farbtemperatur: neutralweiss 5000 K. Farbwiedergabe: Ra > 80. Ausführung: PVC Kunststoffgehäuse, weiss. Inkl. Befestigungsmaterial. Exkl. Anschluss- und Verbindungskabel (vgl. Seite 43).

Länge mm	Leistung W	Lichtstrom lm	max. Beleuchtungsstärke lx*	Systemanschluss GST-18	Art. Nr.
450	10	1000	367	Eingang	<b>89.275.000</b>

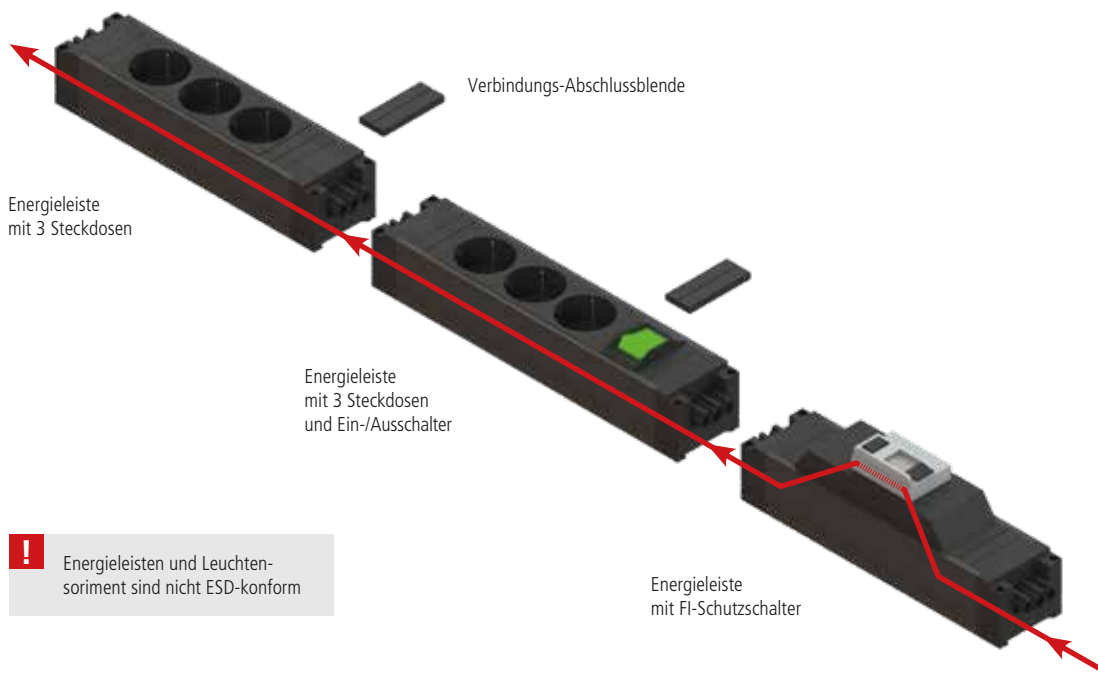

### Verbindungs-Abschlussblende

Die Verbindungsblende sorgt für ein nahtloses Erscheinungsbild bei der Koppelung von mehreren System-Energieleisten.

- 1 × Verbindungsblende
- 2 × Abschlussblende
- 1 × Abschlusskappe für Ausgangsbuchse

Art.-Nr. **89.187.000**

**!** Energieleisten und Leuchten-soriment sind nicht ESD-konform

### System-Energieleisten

Ein-/Ausgang über Systemstecker 230V (Wieland Systemanschluss GST-18). System-Energieleisten können direkt aneinander gekoppelt werden. CH-Variante mit Thermosicherung 10 A. Ausführung: Kunststoff, schwarz. Inkl. Befestigungsmaterial für Tragsäulenbefestigung. Exklusiv Anschluss- und Verbindungskabel.



Ausführung	Stecker-Typ	Ein-/Aussschalter	Steckdosen	Art. Nr.
<b>Energieleiste</b> mit Steckdosen 230 V	<b>D / Schuko</b>	-	3	<b>89.174.000</b>
	<b>CH</b>	-	3	<b>89.175.000</b>
	<b>F</b>	-	3	<b>89.176.000</b>
	<b>GB</b>	-	3	<b>89.177.000</b>
<b>Energieleiste</b> mit Steckdosen 230 V und Ein-/Aussschalter	<b>D / Schuko</b>	●****	3	<b>89.178.000</b>
	<b>CH</b>	●****	3	<b>89.179.000</b>
	<b>F</b>	●****	3	<b>89.180.000</b>
	<b>GB</b>	●****	3	<b>89.181.000</b>
<b>Energieleiste</b> mit FI-Schutzschalter****	<b>via GST-18</b>	-	-	<b>89.182.000</b>

### Steckdosenleiste

Ausgelegt für 230V. CH-Variante mit Thermosicherung 10 A. Ausführung: Kunststoff, schwarz. Inkl. Befestigungsmaterial für Werkbankplatte und Tragsäulenbefestigung.



Ausführung	Stecker-Typ	Ein-/Aussschalter	Steckdosen	Art. Nr.
<b>Steckdosenleiste</b> 230 V	<b>D / Schuko</b>	●	4	<b>89.170.000</b>
	<b>CH</b>	●	4	<b>89.171.000</b>
	<b>F</b>	●	4	<b>89.172.000</b>
	<b>GB</b>	●	4	<b>89.173.000</b>

### Anschlusskabel Systembuchse

Einfache und schnelle Elektroinstallation durch Steckverbindersystem 3-polig.



Stecker-Typ	Länge m	Art. Nr.
<b>D / Schuko</b>	3	<b>89.545.000</b>
<b>CH</b>	3	<b>89.544.000</b>
<b>F</b>	3	<b>89.545.000</b>
<b>GB</b>	3	<b>89.546.000</b>

### Verbindungskabel

Steckverbindersystem 3-polig mit Buchse und Stecker.



Länge m	Art. Nr.
0,5	<b>89.547.000</b>
1	<b>89.548.000</b>
2	<b>89.549.000</b>
3	<b>89.550.000</b>



### Vorkonfigurierte Energiekanäle

Bestehend aus Grundrahmen und vorderseitiger, bestückter Blende (Modultypen vgl. rechts). Die Energiekanäle sind rückseitig mit einer weiteren Blende bestückt bzw. abgedeckt. Ausführung: Stahlblech. Farbe: gemäss Farbkarte.

**+** Befestigungsset sowie Anschlusskabel (vgl. nachstehend)



### Deckleiste

Für einen bündigen oberen Abschluss des Grundrahmens.



### Befestigungssets

Zur Montage der Energiekanäle. Je Set ein Paar, inklusive Verschraubungsmaterial. Ausführung: Stahlblech. Farben: Gemäss Farbkarte.



### Anschlusskabel Systembuchse

Einfache und schnelle Elektroinstallation durch Steckverbindersystem 3-polig.



### Druckluftleiste für Tragsäule

Energieleiste Druckluft für Tragsäule mit 2 Druckluftboxen NW 7,2 sowie einem Kupplungsstecker in der Endkappe. Inklusive Befestigungsmaterial für Tragsäule. Ausführung: Stahlblech. Farbe: Lichtgrau, RAL 7035.

<b>B</b> → für Modulbreite mm	<b>665</b>
Nennbreite mm	599 (594)

Art.-Nr.

Energiekanäle, vorkonfiguriert exkl. Befestigungsset und Anschlusskabel	Typ	
CH		93.443.XXX
D/Schuko		93.449.XXX
F		93.455.XXX
GB		93.461.XXX

Art.-Nr.

Deckleiste*	93.421.XXX
-------------	------------

Zur Montage	Art.-Nr.
zwischen den Tragsäulen	93.427.XXX
an Tragsäulen vorgehängt	93.428.XXX

Typ	Länge m	Art.-Nr.
D/Schuko	3	89.545.000
CH	3	89.544.000
F	3	89.545.000
GB	3	89.546.000

Anschlüsse				Art.-Nr.
	mm	mm	mm	
2 × Druckluft	60	60	150	65.281.000



zwischen den Tragsäulen



an Tragsäulen vorgehängt

750	1000	1330	1500	2000
684 (679)	934 (929)	1264 (1259)	1434 (715/715)	1934 (715/500/715)
Art.-Nr.	Art.-Nr.	Art.-Nr.	Art.-Nr.	Art.-Nr.
93.444.XXX	93.445.XXX	93.446.XXX	93.447.XXX	93.448.XXX
93.450.XXX	93.451.XXX	93.452.XXX	93.453.XXX	93.454.XXX
93.456.XXX	93.457.XXX	93.458.XXX	93.459.XXX	93.460.XXX
93.462.XXX	93.463.XXX	93.464.XXX	93.465.XXX	93.466.XXX
Art.-Nr.	Art.-Nr.	Art.-Nr.	Art.-Nr.	Art.-Nr.
93.422.XXX	93.423.XXX	93.424.XXX	93.425.XXX	93.426.XXX
Art.-Nr.	Art.-Nr.	Art.-Nr.	Art.-Nr.	Art.-Nr.
93.427.XXX	93.427.XXX	93.427.XXX	93.427.XXX	93.427.XXX
93.428.XXX	93.428.XXX	93.428.XXX	93.428.XXX	93.428.XXX

\*optional

<b>1</b>		<b>1 Typ CH</b>		<b>2</b>		<b>5</b>	
	<b>Energiemodul</b> 1 × Schalter 1 × Steckdose 230 V		<b>Energiemodul</b> 1 × Überstromschutz (Thermosicherung 10A) 1 × Schalter		<b>Energiemodul</b> 2 × Steckdose 230 V		<b>Blindabdeckung</b> zur späteren Aufnahme von Energiemodulen

**Weitere Energiemodule vgl. Kompendium:**

<b>Energiemodul</b> 1 × Leitungsschutz-Schalter 1-polig (CH: 10 A, Schuko: 16 A)	<b>Energiemodul</b> 1 × FI-Schutzschalter 25 A / 30 mA	<b>Energiemodul</b> Not-Aus-Taster	<b>Energiemodul</b> 2 × 2 Netzwerkdosen RJ45, ohne Netzwerkkabel, Plug+Play, Cat 6
<b>Energiemodul</b> 2 × Druckluftanschlüsse DN7 Eingang: Stecknippel Dn5 Ausgang: Schnellkupplung DN5	<b>Energiemodul</b> 1 × Steckdose 230 V 2 × Power USB	<b>Energiemodul</b> 1 × Steckdose 230 V 2 × RJ45, ohne Netzwerkkabel, Plug+Play, Cat6	<b>Energiemodul</b> 1 × Überstromschutz (Thermosicherung 10A) 1 × Steckdose 230 V





Mit den modularen Prüf- und Kontrollarbeitsplätzen bietet LISTA optimale Lösungen für eine moderne Qualitätssicherung. Aus unserem breiten Angebot an Komponenten lassen sich dabei verschiedenste, Ihren individuellen Bedürfnissen entsprechende Prüfstationen zusammenstellen, die auch hohen Anforderungen umfassend gerecht werden. So sichern Sie sich selbst: Qualität mit System.



**+ ESD-Schutz**  
Prüf- und Kontrollarbeitsplätze sind ESD-konform

**+ Höchste Stabilität**  
durch hochwertig verschweisste Stahlblech-  
konstruktion

**+ Hohe Ausführungsvielfalt und Modularität**  
für eine individuelle Konfiguration und Kombination  
von Bildschirm-Aufsatzschränken mit Schubladen-  
und Hardwareschränken

**+ Sichere Verschlussbarkeit**  
mit Schubladen, Monitortüren und Flügeltüren zum  
Schutz teurer Hardware und wichtiger Unterlagen

**+ Volle Mobilität**  
bei fahrbarer Ausführung

**+ Höchster Bedienkomfort**  
dank arretierbarer Keyboard-Schublade mit Vollauszug  
für Tastatur und Maus

**+ Perfektes Kabelmanagement**  
durch Kabelkanäle und -öffnungen für horizontal  
und vertikal geordnete Kabelführung

**+ Optional mit Beleuchtung, Steckerleiste  
und Ventilator**  
für eine optimale Arbeitsumgebung

**>> Allgemeine Vorteile der LISTA-Schub-  
ladenschränke**  
vgl. S. 54/55



# ESD-Lagersichtbehälter und Lochplattenhaken

Lagersichtbehälter und Lochplattenhaken sorgen nicht nur an Werkbänken und Arbeitsplätzen für perfekte Ordnung. Auch an Montagewagen und selbst als Zubehör in Fachbodenregalen bürgen sie dafür, dass Werkzeuge und Arbeitsmittel übersichtlich gelagert und immer schnell griffbereit sind. Wetten, dass?



### Hohe Ausführungsvielfalt

grosse Auswahl an Lochplattenhaken für die effiziente und ordentliche Aufbewahrung von Werkzeugen, Lagersichtbehälter in verschiedenen Farben und Grössen



### Schnelle und einfache Montage

durch einfaches Einhängen an alle gelochten Rückwände bzw. Einstellen in Behälterleisten



### Robuste Ausführung

Lochplattenhaken aus Stahl, Lagersichtbehälter aus strapazierfähigem Polypropylen







### Übersichtliche Beschriftung

der Lagersichtbehälter durch integrierte Beschriftungsmöglichkeit

## ESD-Lagersichtbehälter

Breite, Tiefe und Höhe beziehen sich auf die Aussenabmessungen. Die Lagersichtbehälter sind unempfindlich gegen die meisten Öle, Säuren und Laugen, geräuschkämpfend auf Förderstrecken, bei sachgemässer Anwendung temperaturformbeständig von -20° bis +60° Celsius. Ausführung: Polypropylen, ESD schwarz.

	 <b>Grösse 2</b>	 <b>Grösse 3</b>	 <b>Grösse 4</b>
	Art.-Nr.	Art.-Nr.	Art.-Nr.
	<b>83.104.000</b>	<b>83.109.000</b>	<b>83.114.000</b>
Masse B x T x H mm	101 x 90 x 50	103 x 164 x 75	149 x 231 x 125
Inhalt dm <sup>3</sup>	0.3	0.9	2.7
<b>Papieretiketten weiss</b>	<b>83.127.000</b>	<b>83.129.000</b>	<b>83.131.000</b>
Anzahl	10	10	10
<b>Klarsichtfolie</b>	<b>83.128.000</b>	<b>83.130.000</b>	<b>83.132.000</b>
Anzahl	10	10	10



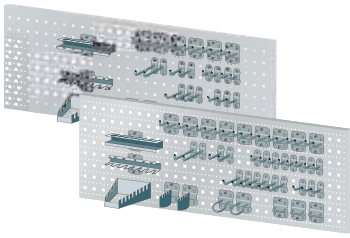

### Lochplattenhaken-Sets

Ausführung	Art.-Nr.
12-teilig	45.270.000
18-teilig	45.271.000
28-teilig	45.272.000
40-teilig	45.273.000

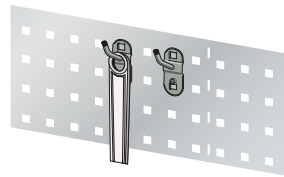

### Werkzeughalter, schräg

Länge mm	Art.-Nr.
50	45.274.000
100	45.275.000
150	45.276.000

Verkaufseinheit je 5 Stück

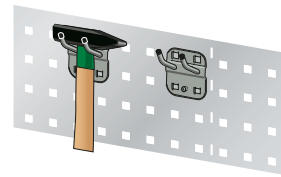

### Werkzeughalter, schräg doppelt

Länge mm	Art.-Nr.
35	45.301.000
50	45.302.000
75	45.303.000

Verkaufseinheit je 5 Stück

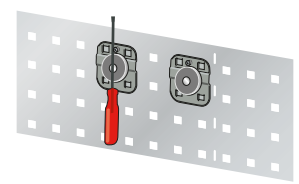

### Magnethalter

Ø mm	Art.-Nr.
35	44.345.000

Verkaufseinheit je 5 Stück

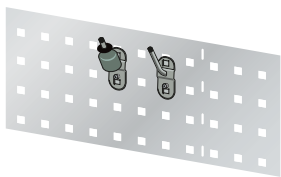

### Schräghaken

Länge mm	Art.-Nr.
14/40	45.277.000

Verkaufseinheit je 5 Stück

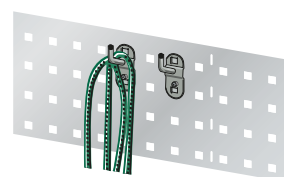

### Werkzeughalter, senkrecht

Ausführung	Länge mm	Art.-Nr.
einfach	35	45.278.000
einfach	75	45.279.000
einfach	125	45.280.000

Verkaufseinheit je 5 Stück

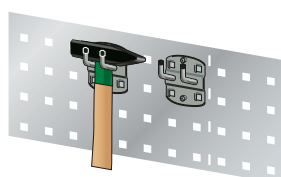

### Werkzeughalter, senkrecht doppelt

Ausführung	Länge mm	Art.-Nr.
doppelt	35	45.281.000
doppelt	50	45.282.000
doppelt	75	45.283.000

Verkaufseinheit je 5 Stück

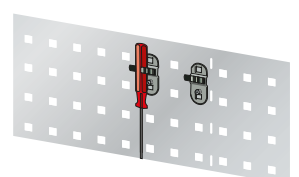

### Werkzeugklemme

Länge mm	Art.-Nr.
6	45.284.000
10	45.285.000
13	45.286.000
16	45.287.000
19	45.288.000

Verkaufseinheit je 5 Stück

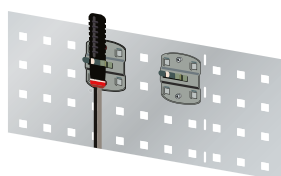

### Werkzeugklemme grosse Grundplatte

Ø mm	Art.-Nr.
25	45.289.000
28	45.290.000
32	45.291.000

Verkaufseinheit je 5 Stück

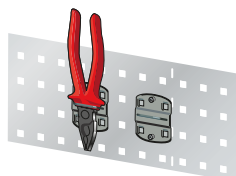

### Zangenhalter

Breite mm	Art.-Nr.
35	45.292.000
55	45.293.000
75	45.294.000

Verkaufseinheit je 5 Stück

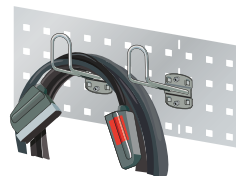

### Kabelhalter

Ausführung	Art.-Nr.
150	45.295.000

Verkaufseinheit je 5 Stück

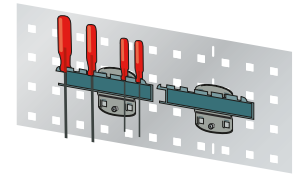

### Schraubendreherhalter

Ausführung	Art.-Nr.
für 6 Teile	45.296.000

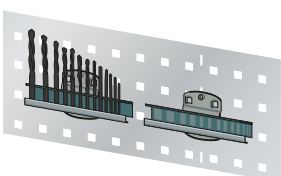

### Bohrer- / Sechskantschlüsselhalter

Ausführung	Art.-Nr.
für 14 Teile	45.297.000

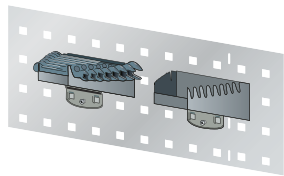

### Schraubenschlüsselhalter

Ausführung	Art.-Nr.
für 8 Schlüssel	45.298.000

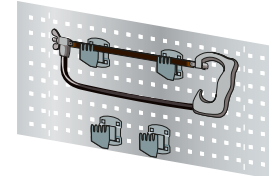

### Sägenhalter

Ausführung	Art.-Nr.
für 4 Sägen	45.299.000

Verkaufseinheit je 2 Stück

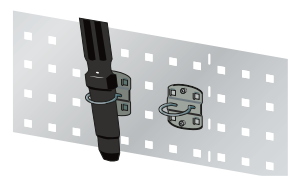

### Maschinenhalter

Ø mm	Art.-Nr.
40	45.300.000

Verkaufseinheit je 5 Stück



**ESD-Arbeitsstühle von LISTA bieten perfekte Sitz-, und Stehlösungen für einen vielseitigen Einsatz in der Produktion, am Elektronikarbeitsplatz oder im Labor.** Alle Stühle sind nach der Arbeitsstuhl-Norm DIN 68877 gefertigt, wobei sämtliche wichtige ergonomische Erkenntnisse der Arbeitsmedizin berücksichtigt werden. Die robuste Konstruktion und die unempfindlichen Materialien machen die Stühle lange haltbar, sorgen für die nötige Hygiene und ermöglichen eine einfache Reinigung. Funktionelle Details, wie ergonomisch anpassbare Verstellmöglichkeiten machen die Stühle zur perfekten Sitzlösung am Arbeitsplatz.



## **ESD-Schutz**

Arbeitsstühle sind ESD-konform



## **Höchste Stabilität**

Stabile Untergestelle mit widerstandsfähigen, robusten und rutschfesten Sitzflächen



## **Höchster Bedienkomfort und Ergonomie**

dank einfachen Einstellfunktionen wie stufenlose Sitz-, und Rückenlehnenhöhenverstellung, Sitzneigungsverstellung und Gewichtsregulierung







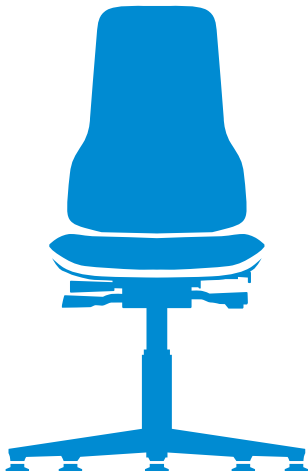

## **Enorme Ausführungsvielfalt**

dank verschiedenen Oberflächen, Materialien und auswählbaren Untergestellen mit Rollen oder abriebfesten Gleitern

## Ein guter Arbeitsstuhl steigert die Wirtschaftlichkeit Ihres Unternehmens und sorgt für Sicherheit am Arbeitsplatz



-  in Höhe und Neigung verstellbare Rückenlehne, pendelnd gelagert
-  Anpassung an die Erfordernisse der verschiedenen im Sitzen auszuübenden Tätigkeiten
-  Verhinderung von Klemm- oder Quetschgefahr
-  höhenverstellbare Sitzfläche
-  zusätzliche rutschhemmende Aufstiegshilfe für Stühle, deren Sitzhöhe über 650 mm einstellbar ist
-  keine Rollen für Stühle mit einer Sitzhöhe über 650 mm (Ausnahme Sitz-Stopp-Rollen)
-  Untergestell mit mindestens fünf Auflagepunkten und Gewährleistung der Kippsicherheit

### ESD-Stehhilfe

Faszinierende Lösung für fast jede Art der Steh-Arbeit. Sitzfläche besteht aus robustem und rutschfestem Soft-Touch-PU-Schaum (Farbe schwarz), integrierte Komfortgriffe, extrabreiter Komfort-Sitz, stufenlose Sitzhöhenverstellung, Sitzfläche nach links und rechts um 20° schwenkbar, stabiler Standfuss mit brillant-silber beschichteten Aluminium-Oberfläche.

	Oberfläche	ESD
Untergestell inkl. Polster	Sitzhöhe mm	Art.-Nr.
<b>mit Standfuss</b>	620–850	<b>69.536.000</b>



**i Mechaniken und Funktionen**



Sitzhöhenverstellung  
Sitzfläche nach links und rechts um 20° drehbar



Art.-Nr. **69.506.000**  
mit Rollen,  
Bezugsmaterial  
aus ESD-Stoff



Art.-Nr. **69.512.000**  
mit Gleitern und höhenverstellbarem Fussring,  
Bezugsmaterial aus ESD-Kunstleder

### ESD-Arbeitsdrehstuhl

Perfektes Einsteigermodell für richtiges Sitzen in der Produktion. Flach auslaufendes, stabiles Fünffuss-Untergestell aus Kunststoff in der Farbe schwarz, wahlweise mit lastabhängig gebremsten Rollen für harte Böden oder mit abriebfesten Bodengleitern ausgestattet. In folgenden Ausführungen erhältlich: ESD-Stoff, ESD-Kunstleder.

	Oberfläche	ESD-Stoff	ESD-Kunstleder
Untergestell inkl. Polster	Sitzhöhe mm	Art.-Nr.	Art.-Nr.
<b>mit Rollen</b>	440–590	<b>69.506.000</b>	<b>69.507.000</b>
<b>mit Gleitern und höhenverstellbarem Fussring</b>	580–850	<b>69.511.000</b>	<b>69.512.000</b>

**i Mechaniken und Funktionen**



Permanentkontakt-Rückenlehne  
Sitzhöhenverstellung  
Rückenlehnenhöhenverstellung



Art.-Nr. **69.519.000**  
mit Rollen



Art.-Nr. **69.517.000**  
mit Gleitern



Art.-Nr. **69.521.000**  
mit Gleitern und Aufstiegshilfe

## ESD-Arbeitsdrehstuhl mit Wechsellpolster

Arbeitsstuhl mit höchsten ergonomischen und funktionellen Eigenschaften für die moderne Industrie. Innovative Stuhl-Polster Kombination im 1+1 System für Nachhaltigkeit, Flexibilität und perfekte Anpassung an den jeweiligen Arbeitsbereich. Flexband aus weichem Kunststoff schützt den Stuhl, sowie dessen Umgebung, in der Farbe «Ocean blue». Massive Stahlkonstruktion mit Aluminiumfusskreuz (Metallteile in schwarz, Kunststoffteile in basaltgrau), wahlweise mit lastabhängig gebremsten Rollen für harte Böden oder mit abriebfesten Bodengleitern ausgestattet.

Untergestell **exkl. Polster**

Sitzhöhe mm

Art.-Nr.

**mit Rollen**

450–620

**69.519.000**

**mit Gleitern**

450–620

**69.517.000**

**mit Gleitern und Aufstiegshilfe**

590–870

**69.521.000**

## Wechsellpolster

Für die verschiedensten Anwendungen steht eine Auswahl von Polster-Materialien zur Verfügung: widerstandsfähige Integralschaum-Polster, die auch mechanischen Belastungen standhalten, pflegeleichtes Kunstleder, das weich und abwaschbar ist, robuste und atmungsaktive Stoff-Polster sowie die Weltneuheit «Supertec» – ein innovativer Bezugstoff, der die Vorteile von Stoff und Integralschaum in sich vereint.



### Stoff

Atmungsaktiv, komfortabel, weich, strapazierfähig. Farbe: schwarz.

Art.-Nr. **69.526.000**



### Kunstleder

Abwaschbar, pflegeleicht, unempfindlich gegen Öle und Desinfektionsmittel, weich und bequem. Farbe: schwarz.

Art.-Nr. **69.527.000**



### Integralschaum

Robust, langlebig, abwaschbar, resistent bei Funkenflug, unempfindlich gegen leichte Säuren und Laugen. Farbe: schwarz.

Art.-Nr. **69.528.000**

## Mechaniken und Funktionen

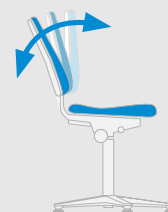

Permanentkontakt-Rückenlehne

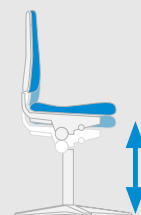

Sitzhöhenverstellung

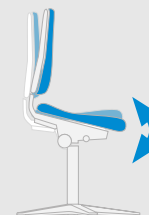

Sitzneigungsverstellung

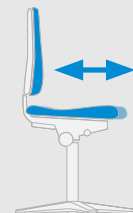

Sitztiefenverstellung

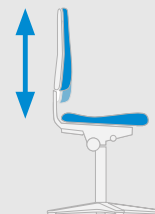

Rückenlehnenhöhenverstellung



Gewichtsregulierung

Erdung für Personen



**ESD-Handgelenkband**

Standardband mit eingewebten, versilberten Kunststofffasern, dunkelblau, 10 mm, typischer Widerstand.  
 Innenseite  $R = < 1 \times 10^9 \text{ Ohm}$ , typischer Widerstand.  
 Aussenseite  $= R > 1 \times 10^9 \text{ Ohm}$ .

Art. Nr. **95.972.000**



**ESD-Spiralkabel**

Spiralkabel mit Druckknopf. Anschlussart: DK 10/10 mm.  
 Länge: 2,4 m, schwarz. Sicherheitswiderstand:  $2 \times 1 \text{ Mohm}$ .

Art. Nr. **95.971.000**



**ESD-Erdungsbox**

Verschiedene Anschlussmöglichkeiten stehen zur Wahl:  
 $2 \times 10 \text{ mm DK}$ ,  $1 \times 4 \text{ mm}$  Sicherheitsbuchse, Sicherheitswiderstand  $1 \text{ Mohm}$ /Anschluss, Anschlussart Öse  $4 \text{ mm}$ .

Art. Nr. **95.969.000**

ESD-Matten



**ESD-Tischmatte**

Platingrau. Abmessung  $L \times B$ :  $600 \times 1000 \text{ m}$ .

Art. Nr. **95.973.000**

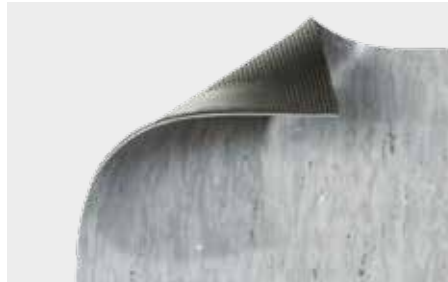

**ESD-Bodenmatte**

Ecostat Duo – 2.0 PVC-Standardbodenmatte mit abgerundeten Ecken, grau,  $2 \times 10 \text{ mm}$ . Druckknopfanschluss und Erdungsleitung. typischer Ableitwiderstand  $R_{gp} = 10^6 - 10^8 \text{ Ohm}$ .  
 Abmessung:  $1500 \times 2000 \text{ mm}$ . Materialdicke:  $2 \text{ mm}$ .  
 Material: PVC.

Art. Nr. **95.974.000**

Markierungen für Arbeitsplätze



**ESD-Schutzschild, deutsch**

Kunststoffschild zum Aufhängen und Markieren von EPA-Bereichen. Abmessung:  $300 \times 500 \text{ mm}$ . Stärke:  $5 \text{ mm}$ .

Art. Nr. **95.975.000**



**ESD-Schutzschild, englisch**

Kunststoffschild zum Aufhängen und Markieren von EPA-Bereichen. Abmessung:  $300 \times 500 \text{ mm}$ . Stärke:  $5 \text{ mm}$ .

Art. Nr. **95.966.000**



**ESD-Bodenmarkierungsband**

Strapazierfähiges Vinyl-Klebeband zum Kennzeichnen von ESD geschützten Bereichen. Kern- $\varnothing$ :  $76 \text{ mm}$ . Materialstärke:  $130 \text{ mm}$ . Rollenbreite:  $50 \text{ mm}$ . Rollenlänge:  $33 \text{ m}$ .

Art. Nr. **95.967.000**



ESD-Schubladenschränke

# ROBUSTE ALLESKÖNNER

**LISTA-ESD-Schubladenschränke bieten eine stabile und optimal geschützte Lagermöglichkeit für Betriebsmittel und Lagergüter aller Art.** Durch ihre hochwertige Ausführung und eine Vielzahl individueller Konfigurationsmöglichkeiten sind die robusten Alleskönner für die unterschiedlichsten Anforderungen und Umgebungen gerüstet. Die spezielle Bauart sorgt dabei für ein Maximum an Ausnutzung. Zudem lassen sich ESD-Gehäuse und ESD-Schubladen variabel einteilen, intelligent beschriften, mit Zugriffskontrollen versehen und in praktisch jeder Farbe ausführen. So viel Flexibilität muss uns erstmal einer nachmachen.

## ! IMMER BEI LISTA

### Freie Farbwahl

4 Standardfarben, weitere Farben auf Anfrage lieferbar; vgl. S. 97

### Intelligente Schliesssysteme

Wechselzylinder zur Anpassung an bestehende Schliesssysteme, elektronische Zahlen- und Remote-Schliessungen via RFID Lock für perfekte Sicherheit nach Mass; vgl. S. 10

### Individuelle Konfigurationsmöglichkeiten

in Grösse, Ausstattung, Schliessung, Farbe und Schubladeneinteilung

### Volle Kombinierbarkeit

mit dem kompletten LISTA-Sortiment durch einheitliches Mass



- +
**ESD-Schutz**  
 Schubladenschränke sind ESD-konform
- +
**Höchste Stabilität**  
 Gehäuse bis 4 t belastbar, ESD-Schubladen mit 75 oder 200 kg Tragkraft
- +
**Maximale Ausnutzung**  
 dank Vollauszug und optimaler Mantelhöhe der ESD-Schubladen
- +
**Exzellente Schutzeigenschaften**  
 gegen Schmutz, Flüssigkeiten und mechanische Beanspruchung durch geschlossenes ESD-Gehäuse mit schlag- und abriebfester Oberfläche
- +
**Überzeugende Sicherheit**  
 Aushebesicherung gegen Herausfallen der ESD-Schubladen und Einzelschubladensperre als Kippschutz
- +
**Korrosionsschutz**  
 umweltfreundlichen Pulverlack
- +
**Optimale Ordnung und Organisation**  
 dank speziellem LISTA-Einteilungsmaterial für jeden Zweck und gelochter, geschlitzter Schubladen
- +
**Professionelle Beschriftung**  
 mit Beschriftungssoftware LISTA Script und hochklappbarer Griffleiste zum Einlegen der Etiketten
- +
**Perfekte Laufruhe**  
 durch traversenlos geführten Differenzialauszug
- +
**Flexible Anpassungsmöglichkeiten**  
 durch vorperforierte Löcher für Tischplatten (Punch-out), Rollen, Schubladen, Schliesssysteme für einfaches Um- und Nachrüsten



## + Maximale Schubladenausnutzung

## + Perfekte Laufruhe

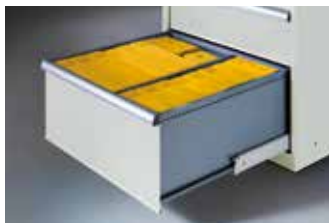

### Optimale Mantelhöhe

- Schubladenseiten und -rückwände in Höhe der Fronten
- maximale Raumaussnutzung vertikal
- optimaler Schutz vor Herausfallen und Verlust von Lagergut



### Vollauszug

- maximale Raumaussnutzung horizontal
- voller Überblick
- optimaler Zugriff



### Traversenloser Auszug

- perfekte Laufruhe und Leichtgängigkeit durch traversenlos geführten Differenzialauszug
- ermöglicht ein vollständiges Ausziehen der Schublade



### Leise Schliesszunge

- spezielle Kunststoffabdeckung in der Schliesszunge
- leichtgängiger und geräuscharmer Schliessvorgang

## + Professionelle Beschriftung

## + Einteilungsmaterial für jeden Zweck



### Hochklappbare Griffleiste

- an Schubladen, Mulden, Trennblechen, Trennwänden und Gehäusen
- für die einfache, saubere und geschützte Beschriftung



### LISTA Script

Die Beschriftungssoftware LISTA Script bietet:

- zahlreiche Beschriftungsoptionen
- Piktogramme
- Barcodegenerator

Als LISTA-Kunde können Sie unsere Beschriftungssoftware LISTA Script kostenlos im Internet downloaden unter: [www.lista.com/script](http://www.lista.com/script)

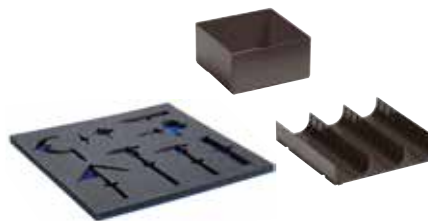

### Das LISTA-Mass

Unser Schubladen-Einteilungsmaterial ist genormt und daher mit dem gesamten LISTA-Sortiment kompatibel.

➤ Schubladen-Einteilungsmaterial vgl. ab S. 88

➤ LISTA Script Einschubetiketten vgl. ab S. 91



## Vorteile der LISTA-ESD-Lagersysteme

### Lagerung mit ESD-Schubladen

Die Kleinteilelagerung in ESD-Schubladen hat gegenüber der Lagerung auf Fachböden nicht nur den Vorteil, dass die Lagerartikel optimal vor Staub und Verunreinigungen geschützt sind – sie spart in erster Linie Platz und bietet eine weitaus bessere Übersichtlichkeit. Mit einem Griff hat man den Inhalt der gesamten Schublade im Blick, während man auf einem Fachboden unter Umständen Gegenstände beiseite schieben oder darüber hinweggreifen muss.

- Die Fachtiefe kann dem Lagergut jederzeit angepasst werden, es können beliebig viele Teile hintereinander liegen
- Durch das Herausziehen der ESD-Schublade entsteht der perfekte Überblick und Greifraum, der keinen zusätzlichen Platz beansprucht

#### + Beispiel Platzbedarf

Nutztiefe  $4 \times 600 = 2400 \text{ mm}$   
 Gangtiefe  $2 \times 1000 = 2000 \text{ mm}$  } Gesamt 4400 mm

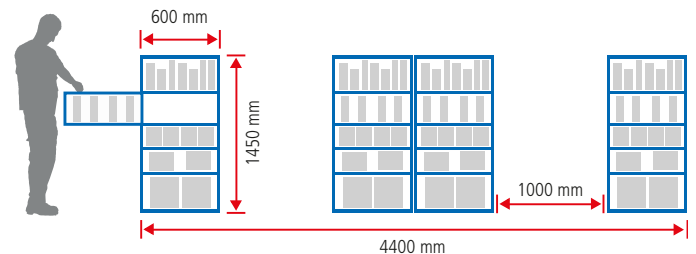

### Lagerung mit Fachböden

- Sind die Teile kleiner als die Fachbodentiefe, entsteht hinten viel nicht nutzbarer Leerraum
- Lagern die Teile hintereinander, wird sowohl Blick- als auch Greifraum benötigt

#### - Beispiel Platzbedarf

Nutztiefe  $8 \times 300 = 2400 \text{ mm}$   
 Gangtiefe  $4 \times 800 = 3200 \text{ mm}$  } Gesamt 5600 mm

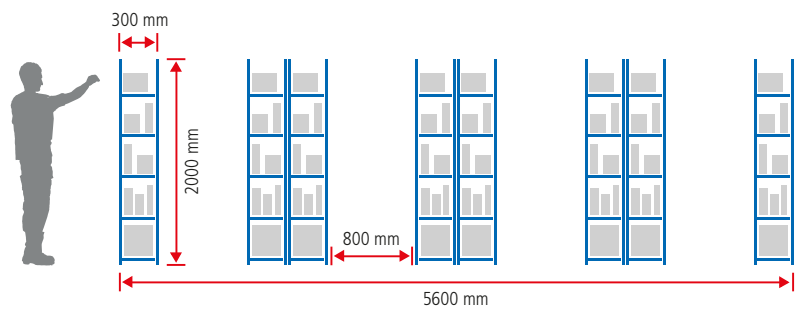

## + Optimale Ordnung und Organisation



### Einsatzkästen

für Kleinteile



### Trennbleche

für Teile unterschiedlicher Größe



### PE-Schaumstoffeinlagen

für Spezial- und Messwerkzeug



### Fester Halt durch gelochte, geschlitzte Schubladen

- umlaufende Schlitzraster an den Schubladenwänden zur sicheren Befestigung des Einteilungsmaterials
- gelochte Schubladenböden zum optionalen Verschrauben von Schlitzwänden, Trennblechen, Haltestiften oder Fräserhalter

LISTA-Einheiten	Tiefe 27 E				Tiefe 36 E							
	18 × 27 E	27 × 27 E	36 × 27 E	54 × 27 E	18 × 36 E	27 × 36 E	36 × 36 E	45 × 36 E	54 × 36 E	64 × 36 E	78 × 36 E	
Schrank- Grundfläche mm	411 × 572	564 × 572	717 × 572	1023 × 572	411 × 725	564 × 725	717 × 725	870 × 725	1023 × 725	1193 × 725	1431 × 725	
Schubladen- Nutzfläche mm	306 × 459	459 × 459	612 × 459	918 × 459	306 × 612	459 × 612	612 × 612	765 × 612	918 × 612	1088 × 612	1326 × 612	



## + Flexible Anpassungsmöglichkeiten



### Variable Abrollränder

- dreiseitige Abrollränder bei stationären ESD-Schränken für einfache und leichte Reinigung
- vierseitige Abrollränder bei fahrbaren ESD-Schränken gegen Herabrollen des Transportguts



### Punch-out

- Gehäusedeckel mit herausschlagbaren, perforierten Löchern
- zur nachträglichen Kombination mit ESD-Tischplatte oder zweitem aufgesetzten ESD-Schubladenschrank



### Sockel/Staplersockel

- optionale Sockel und Staplersockel (für Schubladenschränke ab Breite 36 E)
- zum einfachen Höhenausgleich des Schubladenschrankes
- ermöglichen ein Versetzen des beladenen Schrankes mit Hubwagen



### Fahrbare ESD-Schränke

Unsere fahrbaren ESD-Schränke erhalten Sie mit:

- vierseitigem Abrollrand und Schiebestange
- schwarzer Rillenmatte
- zwei Lenkrollen mit Feststellern
- zwei Bockrollen und Schubladen-Einzelsicherung

**Die Umrüstung der stationären auf fahrbare ESD-Schränke ist jederzeit möglich.**



## + Individuelle Konfigurationsmöglichkeiten

LISTA-ESD-Schubladenschränke erhalten Sie standardmässig in sieben verschiedenen Breiten, zwei Tiefen und unterschiedlichen Höhen. Die Konfigurationsmöglichkeiten in Grösse, Ausstattung, Schliessung, Farbe und Schubladeneinteilung sind praktisch unbegrenzt.

Unsere ESD-Schubladenschränke können für jede Arbeitssituation individuell zusammengestellt werden, um vorhandenen Raum optimal zu nutzen. Sie sind jederzeit erweiterbar und bieten Ihnen somit immer die optimal auf Ihren Bedarf zugeschnittene Lösung – auch über lange Nutzungsdauern hinweg.

### Beispielhafte Konfigurationen



Konfiguration als ESD-Schubladenschrank



Konfiguration als ESD-Schubladenschrank mit innenliegender Flügeltür, Auszug- und Verstellböden



Konfiguration als ESD-Schubladenschrank mit Schubladen, innenliegender Flügeltür, Auszug- und Verstellböden



Konfiguration als fahrbarer ESD-Schubladenschrank

## + Überzeugende Sicherheit



### Serienmässige Einzelschubladensperre

- verhindert ein Kippen des ESD-Schranks durch Blockieren aller weiteren ESD-Schubladen bei herausgezogener Schublade
- lässt die nachträgliche Veränderung der Schubladenreihenfolge zu



### Bündige Schubladenfront

- Schubladengriffleisten mit seitlichen Abdeckungen und bündigem Abschluss zur Front
- optisch und sicherheitstechnisch ideal



### Aushebesicherung

- erfüllt alle Vorschriften gegen das unbeabsichtigte Herausfallen der ESD-Schublade
- verringert die Verletzungsgefahr am Arbeitsplatz
- kann zum Austausch einzelner Schubladen einfach deaktiviert werden



### Angabe der Tragkraft

- Einprägung der Tragkräfte (75 bzw. 200 kg) auf den Schubladenauszügen
- erhöhte Sicherheit

## + Extra-Sicherheit für stationäre und fahrbare Schränke



### Einzelsicherung rechts

- unsere Standardsicherung für alle fahrbaren ESD-Schränke
- einhändig bedienbar



### Einzelsicherung rechts und links

- besonders für mobile Einrichtungen geeignet
- mit zwei Händen zu bedienen



### Doppelsicherung

- Doppelsicherung mit den Eigenschaften der Einzelsicherung rechts und links
- mehr Komfort durch einhändige Bedienbarkeit



### Die Lilo-Sicherung

- mit äusserem Bedienungshebel zur Arretierung der Schublade im offenen oder geschlossenen Zustand
- für eine Schubladentragfähigkeit von 200 kg



## Unzählige Konfigurationsmöglichkeiten



### Abdeckungen

Abrollrand 3-seitig, Rillenmatte, ESD-Abdeckplatte, Abrollrand 4-seitig mit Schiebestange (für mobile Schränke)

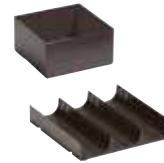

### Einteilungsmaterial

Muldenwände, Einsatzkästen und Muldentteile, Antirutschmatten, Schaumstoffeinlagen uvm.



### Ein- und Anbauten

Schubladen, Auszugböden, Verstellböden, Flügeltüren



### Schliesssysteme

KEY Lock, CODE Lock, RFID Lock oder AUTO Lock

### Unterbauten

Gehäusesockel, 2-Weg-Hubwagen-/Staplersockel, Rollenträgerpaare, Einzelrollen und Nivellierfüsse

## Vorkonfigurierte Modelle bestellen

Seite 62-65

Seite 90

LISTA-Einheiten

**1.** vorkonfigurierte Bestellbeispiele

**2.** Einteilungsmaterial

oder Optionen

## ... oder ESD-Schränke individuell konfigurieren und bestellen

Seite 66-71

Seite 90

LISTA-Einheiten

**1.** Gehäuse

**2.** Schubladen

**3.** Zubehör

**4.** Einteilungsmaterial

- Wahl der Schrankgrundfläche (z. B. 717 × 572 mm = 36 × 27 E oder 717 × 725 mm = 36 × 36 E)
- LISTA-Einheit E × E = Hilfsmass für Wahl der ESD-Schubladen und des Einteilungsmaterials

- Wahl des ESD-Gehäuses aus verschiedenen Gehäusehöhen (A)
- Gehäusewahl beinhaltet immer die Wahl des gewünschten Schliesssystems und der Farbe

- Bestimmung der Fronthöhe, Tragkraft, Farbe und Schubladen-Sicherung
- Summe der Fronthöhen (C) = lichte Höhe (B, vgl. Grafik)

- Ausstattung mit Türen und Böden möglich
- Wahl des Schrankzubehörs
- Fahrbare Schränke benötigen eine Schubladen-Sicherung und zwingend eine Schiebestange

- Wahl des Einteilungsmaterials für Schubladen
- Achtung: Schubladenhöhe und Nutzfläche beachten!

**Neben der stationären Ausführung erhalten Sie alle LISTA-ESD-Schubladenschränke auch fahrbar.** Das erhöht die Mobilität und sorgt ganz nebenbei für mehr Komfort und zusätzlichen Raumgewinn. Denn fahrbare Schränke ermöglichen einen schnellen und sicheren Transport Ihres Lagerguts – und lassen sich einfach und bequem unter Arbeitsflächen verstauen, wenn sonst wenig Platz ist.

**+** **ESD-Schutz**  
auch fahrbare Schränke sind ESD-konform

**+** **Grössere Mobilität**  
durch leichtlaufende ESD-Gummirollen je nach Bodenbeschaffenheit

**+** **Optimale Raumausnutzung**  
bei Platzierung unter Arbeitsflächen

**+** **Volle Sicherheit und Komfort**  
dank umlaufender Abrollränder, ergonomischer Schiebepaneele und zusätzlicher Schubladensicherung

**>>** **Allgemeine Vorteile der LISTA-ESD-Schubladenschränke**  
vgl. S. 54/55





## Fahrbare ESD-Schränke

Alle fahrbaren Schubladenschränke dieser Doppelseite sind ausgestattet mit:  
 1 Abrollrand 4-seitig inklusive Rillenmatte,  
 1 Schiebestange,  
 1 Rollenträgerpaar mit Gummirollen Ø 100 mm,  
 Schubladen-Einzelsicherung rechts,  
 Tragfähigkeit 400 kg



**ESD-Schubladenschrank mit KEY Lock**  
 Farbe: Anthrazit, RAL 7016 ESD  
 (exkl. Einteilungsmaterial)

**Mobiler ESD-Schubladenschrank mit KEY Lock**  
 Farbe: Lichtgrau, RAL 7035 ESD  
 (exkl. Einteilungsmaterial)

**18×27 E**    **B** → 411 mm    **T** ↗ 572 mm

306×459 mm

<b>H</b> ↑	Anzahl Schubladen mm	Ausführung			Art.-Nr.
283	2: 1×50 / 1×150	stationär	75	KEY Lock	93.100.XXX
383	3: 1×50 / 1×100 / 1×150	stationär	75	KEY Lock	93.101.XXX
723	4: 1×50 / 1×100 / 2×150	mobil	75	KEY Lock	93.102.XXX



**i**

Bei der Bestellung eines Schubladenschrankes dieser Doppelseite mit **CODE Lock** bitte die Endung «C» bzw. für **RFID** oder **AUTO Lock** die Endung «F» oder «A» zusätzlich zur Artikelnummer aus der Tabelle angeben (z. B. **95.083.XXX.C**).

Weitere Schliesssysteme vgl. S. 10–13

**27×27 E**    **B** → 564 mm    **T** ↗ 572 mm

459×459 mm

<b>H</b> ↑	Anzahl Schubladen mm	Ausführung			Art.-Nr.
283	2: 1×50 / 1×150	stationär	75	KEY Lock	95.006.XXX
383	3: 1×50 / 1×100 / 1×150	stationär	75	KEY Lock	95.011.XXX
850	5: 1×100 / 3×150 / 1×200	stationär	75	KEY Lock	95.015.XXX
850	6: 2×75 / 2×100 / 2×200	stationär	75	KEY Lock	95.031.XXX
850	7: 2×75 / 3×100 / 2×150	stationär	75	KEY Lock	95.039.XXX
850	8: 1×50 / 2×75 / 4×100 / 1×150	stationär	75	KEY Lock	93.034.XXX
890	5: 4×100 / 1×200	mobil	75	KEY Lock	95.051.XXX
890	6: 1×50 / 2×75 / 2×100 / 1×200	mobil	75	KEY Lock	95.055.XXX

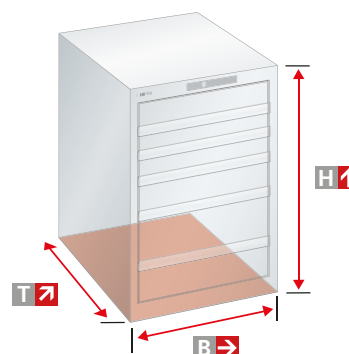

= Tragkraft  
 = Schliesssystem



**ESD-Schubladenschrank mit KEY Lock**  
 Farbe: Anthrazit, RAL 7016 ESD  
 (exkl. Einteilungsmaterial)





**Mobiler ESD-Schubladenschrank mit KEY Lock**  
 Farbe: Lichtgrau, RAL 7035 ESD  
 (exkl. Einteilungsmaterial)

**27×36 E**    **B** → 564 mm    **T** ↗ 725 mm

 459×612 mm



<b>H</b> ↑	<b>Anzahl Schubladen</b> mm	Ausführung			Art.-Nr. 
283	2: 1×50 / 1×150	stationär	75	KEY Lock	95.063.XXX
383	3: 1×50 / 1×100 / 1×150	stationär	75	KEY Lock	93.035.XXX
700	4: 1×100 / 2×150 / 1×200	stationär	75	KEY Lock	93.037.XXX
700	6: 1×50 / 2×75 / 2×100 / 1×200	stationär	75	KEY Lock	93.038.XXX
723	4: 1×50 / 2×100 / 1×200	mobil	75	KEY Lock	95.128.XXX
723	5: 2×50 / 2×100 / 1×150	mobil	75	KEY Lock	95.132.XXX
800	4: 2×100 / 1×200 / 1×300	stationär	75	KEY Lock	95.083.XXX
800	5: 1×50 / 2×100 / 1×150 / 1×300	stationär	75	KEY Lock	95.091.XXX
800	7: 1×50 / 2×75 / 2×100 / 2×150	stationär	75	KEY Lock	95.097.XXX
800	7: 2×75 / 4×100 / 1×150	stationär	75	KEY Lock	95.104.XXX
850	5: 2×100 / 1×150 / 2×200	stationär	75	KEY Lock	95.109.XXX
850	6: 1×50 / 2×100 / 2×150 / 1×200	stationär	75	KEY Lock	93.041.XXX
850	7: 1×50 / 2×75 / 2×100 / 1×150 / 1×200	stationär	75	KEY Lock	95.120.XXX
850	7: 2×75 / 3×100 / 2×150	stationär	75	KEY Lock	93.042.XXX
990	5: 1×50 / 2×100 / 1×150 / 1×300	mobil	75	KEY Lock	95.136.XXX
990	7: 1×50 / 2×75 / 2×100 / 2×150	mobil	75	KEY Lock	95.140.XXX
990	7: 2×75 / 4×100 / 1×150	mobil	75	KEY Lock	93.043.XXX



**Ausstattung mit ESD-Schubladen und -Türen**

Schubladenschränke können wahlweise mit Schubladen und einer Tür versehen werden. Wegen der innenliegenden Tür werden spezielle Auszugböden verwendet. Standardmässig sind die beiden Schösser verschiedenschliessend. Eine gleichschliessende Schliessung oder eine Schliessung mit CODE/RFID Lock sind auf Anfrage möglich (CODE/RFID Lock nicht möglich für Türen).

 Zubehör vgl. S. 68





**ESD-Schubladenschränk mit CODE Lock**  
Farbe: Lichtgrau, RAL 7035 ESD  
(exkl. Einteilungsmaterial)



**Schubladenschränk mit KEY Lock**  
Farbe: Anthrazit, RAL 7016 ESD  
(exkl. Einteilungsmaterial)

**36 x 36 E**    **B → 717 mm**    **T ↗ 725 mm**

612 x 612 mm



H ↑	Anzahl Schubladen mm	Ausführung	kg	🔒	Art.-Nr. 🌈
850	5: 1 x 100 / 3 x 150 / 1 x 200	stationär	75	KEY Lock	95.152.XXX
850	7: 2 x 75 / 3 x 100 / 2 x 150	stationär	75	KEY Lock	95.156.XXX
850	8: 1 x 50 / 2 x 75 / 4 x 100 / 1 x 150	stationär	75	KEY Lock	95.160.XXX
1000	6: 1 x 100 / 4 x 150 / 1 x 200	stationär	75	KEY Lock	95.164.XXX
1000	7: 1 x 50 / 2 x 75 / 2 x 100 / 1 x 200 / 1 x 300	stationär	75	KEY Lock	95.168.XXX
1000	8: 1 x 50 / 2 x 75 / 2 x 100 / 2 x 150 / 1 x 200	stationär	75	KEY Lock	95.176.XXX
1000	8: 2 x 75 / 3 x 100 / 3 x 150	stationär	75	KEY Lock	95.172.XXX
1000	10: 1 x 50 / 2 x 75 / 7 x 100	stationär	75	KEY Lock	95.182.XXX
1450	9: 3 x 100 / 5 x 150 / 1 x 300	stationär	75	KEY Lock	95.188.XXX
1450	10: 1 x 50 / 5 x 100 / 4 x 200	stationär	75	KEY Lock	95.192.XXX

= Tragkraft  
 = Schliesssystem



Bei der Bestellung eines Schubladenschranks dieser Doppelseite mit **CODE Lock** bitte die Endung «C» bzw. für **RFID** oder **AUTO Lock** die Endung «F» oder «A» zusätzlich zur Artikelnummer aus der Tabelle angeben (z. B. 95.083.XXX.C).

Weitere Schliesssysteme vgl. S. 10–13

Alle ESD-Schränke dieser Seite sind auch mit 200 kg Schubladentragkraft erhältlich.





Art.-Nr. **78.297.540.C**  
 Farbe: Orange, NCS S 1080-Y40R ESD  
 (exkl. Einteilungsmaterial)



**54 × 36 E**    **B** → 1023 mm    **T** ↗ 725 mm

918 × 612 mm



H ↑	Anzahl Schubladen mm	Ausführung	kg	🔒	Art.-Nr. 🌈
1000	6: 1 × 100 / 4 × 150 / 1 × 200	stationär	75	KEY Lock	95.196.XXX
1000	6: 1 × 100 / 4 × 150 / 1 × 200	stationär	200	KEY Lock	95.200.XXX
1000	7: 1 × 50* / 2 × 75 / 2 × 100 / 1 × 200 / 1 × 300**	stationär	75	KEY Lock	95.204.XXX
1000	7: 1 × 50* / 2 × 75 / 2 × 100 / 1 × 200 / 1 × 300	stationär	200	KEY Lock	95.208.XXX
1000	8: 2 × 75 / 3 × 100 / 3 × 150	stationär	75	KEY Lock	95.212.XXX
1000	8: 2 × 75 / 3 × 100 / 3 × 150	stationär	200	KEY Lock	95.216.XXX
1000	10: 1 × 50 / 2 × 75 / 7 × 100	stationär	75	KEY Lock	95.220.XXX
1000	10: 1 × 50* / 2 × 75 / 7 × 100	stationär	200	KEY Lock	95.224.XXX
1450	9: 3 × 100 / 5 × 150 / 1 × 300**	stationär	75	KEY Lock	95.231.XXX
1450	9: 3 × 100 / 5 × 150 / 1 × 300	stationär	200	KEY Lock	95.239.XXX
1450	10: 1 × 50 / 5 × 100 / 4 × 200	stationär	75	KEY Lock	95.243.XXX
1450	10: 1 × 50* / 5 × 100 / 4 × 200	stationär	200	KEY Lock	95.247.XXX

\* Tragkraft 75 kg  
 \*\* Tragkraft 200 kg





# ESD-Schubladenschränke | frei konfigurieren

## 1. ESD-Schrankgehäuse mit Schliesssystemen

Zur gleichzeitigen Sicherung aller Schubladen ist das Schrankgehäuse individuell mit den Schliesssystemen KEY Lock, CODE Lock, RFID Lock oder AUTO Lock konfigurierbar.



Gehäuse mit KEY Lock



Gehäuse mit CODE Lock



Gehäuse mit RFID Lock



Gehäuse mit AUTO Lock

**i** Bei der Bestellung eines Schrankes mit **CODE Lock** bitte die Endung «C» bzw. für **RFID** oder **AUTO Lock** die Endung «F» oder «A» zusätzlich zur Artikelnummer aus der Tabelle angeben (z. B. 95.246.XXX.C).

➤ Weitere Schliesssysteme: vgl. S. 10–13

		Tiefe 27 E			
LISTA-Einheiten		18 × 27 E	27 × 27 E	36 × 27 E	54 × 27 E
Schrank-Grundfläche mm		411 × 572 mm	564 × 572 mm	717 × 572 mm	1023 × 572 mm
<b>H</b> ↑ mm	Lichte Höhe mm	Art.-Nr.	Art.-Nr.	Art.-Nr.	Art.-Nr.
283	200	93.230.XXX	95.296.XXX	○	○
383	300	93.231.XXX	95.331.XXX	○	○
533	450	93.225.XXX	93.232.XXX	○	○
650	550	95.259.XXX	95.338.XXX	○	○
700	600	95.284.XXX	93.233.XXX	95.362.XXX	95.386.XXX
800	700	○	95.346.XXX	○	○
850	750	95.288.XXX	95.351.XXX	95.374.XXX	95.390.XXX
1000	900	95.292.XXX	93.234.XXX	95.378.XXX	95.394.XXX
1150	1050	○	○	○	○
1325	1225	○	○	○	○
1450	1350	○	○	95.382.XXX	95.398.XXX
1625	1525	○	○	○	○

○ = auf Anfrage

## 2. Schubladen

Schubladen verschiedener Fronthöhen lassen sich in beliebiger Reihenfolge in das gleiche Schrankgehäuse einbauen. Die Schubladen-Wände sind innen allseitig mit einem Schlitzraster in Einheiten (E) von 17 mm versehen, was eine individuelle Unterteilung ermöglicht.



### Schubladen-Sicherungen

**Standard:** Standardausführung inklusive Einzelschubladensperre (alle Artikelnummern aus der Tabelle).

**Einzelsicherung rechts:** Gilt als Mindestanforderung für fahrbare Schubladenschränke. Einseitig rechts gelagerte Schubladen-Sicherung wird einhändig gelöst und verhindert das ungewollte Öffnen von Schubladen auch bei unverschlossenem Schrank.

**i** Bei der Bestellung mit **Einzelsicherung rechts** bitte die Endung «R» zusätzlich zur Artikelnummer aus der Tabelle angeben (z.B. 95.519.XXX.R).

### Bestellhinweise

Bei der Auswahl der Schubladen ist die lichte Höhe des Schrankgehäuses massgebend. Die Summe der Fronthöhen (C) muss der lichten Höhe (B) entsprechen (vgl. Grafik).

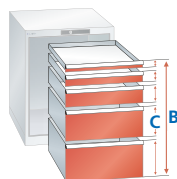

## 3. Weiteres Zubehör

➤ vgl. nächste Seite

## 4. Einteilungsmaterial

➤ vgl. ab Seite 90

		LISTA-Einheiten				
		18 × 27 E	27 × 27 E	36 × 27 E	54 × 27 E	
		<b>75 kg Tragkraft</b>				
Schubladen-Nutzfläche mm						
<b>B</b> → × <b>T</b> ↗		306 × 459 mm	459 × 459 mm	612 × 459 mm	918 × 459 mm	
<b>H</b> ↑ mm	Nutz-Höhe mm	Art.-Nr.	Art.-Nr.	Art.-Nr.	Art.-Nr.	
50*	32,5	28,5	95.492.XXX	95.512.XXX	95.552.XXX	95.631.XXX
75	57,5	49	95.494.XXX	95.517.XXX	95.557.XXX	95.633.XXX
100	82,5	76	95.496.XXX	95.524.XXX	95.561.XXX	95.640.XXX
125	107,5	76	-	95.529.XXX	95.565.XXX	95.647.XXX
150	132,5	126	95.498.XXX	95.533.XXX	95.577.XXX	95.653.XXX
200	182,5	176	95.500.XXX	95.538.XXX	95.582.XXX	95.657.XXX
250	232,5	226	-	95.543.XXX	95.595.XXX	-
300	282,5	276	95.502.XXX	95.548.XXX	95.627.XXX	-

\* Schubladen mit 50 mm Fronthöhe müssen an oberster Position platziert werden

		<b>200 kg Tragkraft</b>				
75	57,5	49	-	95.519.XXX	95.559.XXX	95.638.XXX
100	82,5	76	-	95.527.XXX	95.563.XXX	95.645.XXX
125	107,5	76	-	95.531.XXX	95.568.XXX	95.649.XXX
150	132,5	126	-	95.536.XXX	95.580.XXX	95.655.XXX
200	182,5	176	-	95.541.XXX	95.590.XXX	95.660.XXX
250	232,5	226	-	95.546.XXX	95.597.XXX	95.662.XXX
300	282,5	276	-	95.550.XXX	95.629.XXX	95.664.XXX

Tiefe 36 E

18 × 36 E	27 × 36 E	36 × 36 E	45 × 36 E	54 × 36 E	64 × 36 E	78 × 36 E
411 × 725 mm	564 × 725 mm	717 × 725 mm	870 × 725 mm	1023 × 725 mm	1193 × 725 mm	1431 × 725 mm
Art.-Nr.	Art.-Nr.	Art.-Nr.	Art.-Nr.	Art.-Nr.	Art.-Nr.	Art.-Nr.
95.402.XXX	93.235.XXX	○	○	○	○	○
95.406.XXX	93.236.XXX	○	○	○	○	○
95.410.XXX	93.237.XXX	○	○	○	○	○
95.414.XXX	93.238.XXX	○	○	○	○	○
95.418.XXX	93.239.XXX	93.243.XXX	○	95.983.XXX	○	○
○	93.240.XXX	93.244.XXX	○	○	○	○
95.422.XXX	93.241.XXX	93.245.XXX	○	95.480.XXX	○	○
95.426.XXX	93.242.XXX	93.246.XXX	○	95.484.XXX	○	○
○	○	95.459.XXX	○	○	○	○
○	○	95.463.XXX	○	○	○	○
○	○	93.247.XXX	○	95.488.XXX	○	○
○	○	95.982.XXX	○	○	○	○

18 × 36 E	27 × 36 E	36 × 36 E	45 × 36 E	54 × 36 E	64 × 36 E	78 × 36 E
306 × 612 mm	459 × 612 mm	612 × 612 mm	765 × 612 mm	918 × 612 mm	1088 × 612 mm	1326 × 612 mm
Art.-Nr.	Art.-Nr.	Art.-Nr.	Art.-Nr.	Art.-Nr.	Art.-Nr.	Art.-Nr.
95.666.XXX	95.678.XXX	95.709.XXX	○	95.766.XXX	○	○
95.668.XXX	95.681.XXX	95.711.XXX	○	95.768.XXX	○	○
95.670.XXX	95.685.XXX	95.725.XXX	○	95.772.XXX	○	○
-	95.689.XXX	95.733.XXX	○	95.776.XXX	○	○
95.672.XXX	95.693.XXX	95.738.XXX	○	95.780.XXX	○	○
95.674.XXX	95.697.XXX	95.748.XXX	○	95.784.XXX	○	○
-	95.701.XXX	95.758.XXX	○	-	○	○
95.676.XXX	95.705.XXX	95.762.XXX	○	-	○	○
-	95.683.XXX	95.721.XXX	○	95.770.XXX	○	○
-	95.687.XXX	95.727.XXX	○	95.774.XXX	○	○
-	95.691.XXX	95.736.XXX	○	95.778.XXX	○	○
-	95.695.XXX	95.742.XXX	○	95.782.XXX	○	○
-	95.699.XXX	95.753.XXX	○	95.786.XXX	○	○
-	95.703.XXX	95.760.XXX	○	95.792.XXX	○	○
-	95.707.XXX	95.764.XXX	○	95.795.XXX	○	○





## Flügeltüren innenliegend für Auszug- und Verstellböden

Aus Stahlblech, als frontseitiger Abschluss für die unterhalb der Schubladen in die Gehäuse eingebauten Auszug- und Verstellböden. Die Summe von Flügeltür-Fronthöhe und allen Schubladen-Fronthöhen muss der lichten Höhe des Schrankgehäuses entsprechen.

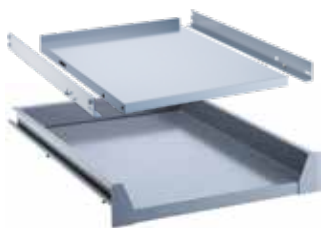

## Auszug- und Verstellböden für innenliegende Türen

Aus Stahlblech, Hellgrau, NCS S 2403-Y ESD. Tragkraft Auszugboden 75 kg, Verstellboden 200 kg. Durch die Teilung von jeweils 25 mm in den vertikalen Stützen der Schrankgehäuse lassen sich die Böden in beliebiger Reihenfolge in das gleiche Schrankgehäuse einbauen.



## Abrollrand 3-seitig und Rillenmatte

Aus Stahlblech, Schwarz, NCS S 9000-N ESD, inklusive ESD-Rillenmatte, schwarz.



## Abdeckplatte Kunstharz, Lichtgrau

Oberfläche: Lichtgrau, RAL 7035 ESD. Kanten: schwarz. Dekor-Spanplatte (Güteklasse E1), mit beidseitigem Kunstharz belegt (gefertigt nach Norm EN 14322). Allseitig mit 2 mm starken ABS-Kanten, schwarz, antistatisch. Inkl. Bohrungen und Befestigungsmaterial.



## Gehäuse-Sockel

Aus Stahlblech, für Höhenausgleich, Schwarz, NCS S 9000-N.



## 2-Weg-Hubwagen-/Staplersockel

Aus Stahlblech, zum Verschrauben mit dem Gehäuseboden, Schwarz, NCS S 9000-N. **Sockelblende einzeln** als vorder- bzw. rückseitiger Abschluss aufsteckbar.

Tiefe 27 E

LISTA-Einheiten

18 x 27 E

### Flügeltüren, innenliegend\*

		Art.-Nr.
rechts angeschlagen	H 450 mm	95.797.XXX
rechts angeschlagen	H 600 mm	95.798.XXX
rechts angeschlagen	H 750 mm	95.799.XXX
links angeschlagen	H 450 mm	95.800.XXX
links angeschlagen	H 600 mm	95.801.XXX
links angeschlagen	H 750 mm	95.802.XXX
+ Zylinder verschiedenschliessend		222.376.000

\* ohne Zylinder, bitte separat bestellen

<b>Verstellboden, H 75 mm</b>	<b>95.817.000</b>
Nutzmasse (B x T mm)	350 x 465

<b>Auszugboden, H 100 mm</b>	<b>95.823.000</b>
Nutzmasse (B x T mm)	281 x 459

<b>Abrollrand mit Rillenmatte</b>	<b>95.844.000</b>
Masse (B x T x H mm)	411 x 572 x 20

<b>Rillenmatte, einzeln</b>	<b>95.832.000</b>
Masse (B x T x H mm)	406 x 567 x 3

<b>Abdeckplatte Kunstharz</b>	<b>95.849.000</b>
Masse (B x T x H mm)	411 x 572 x 22

<b>Gehäuse-Sockel, H 50 mm</b>	<b>74.045.000</b>
Masse (B x T mm)	411 x 540

<b>Gehäuse-Sockel, H 100 mm</b>	<b>74.046.000</b>
Masse (B x T mm)	411 x 540

<b>Sockel, ohne Blende, H 100 mm</b>	-
Masse (B x T mm)	

<b>Blende, einzeln, H 100 mm</b>	-
----------------------------------	---

Tiefe 27 E			Tiefe 36 E			
27 × 27 E	36 × 27 E	54 × 27 E	18 × 36 E	27 × 36 E	36 × 36 E	54 × 36 E
Art.-Nr.  95.803.XXX	Art.-Nr.  95.811.XXX	Art.-Nr. -	Art.-Nr.  95.797.XXX	Art.-Nr.  95.803.XXX	Art.-Nr.  95.811.XXX	Art.-Nr. -
95.804.XXX	95.812.XXX	-	95.798.XXX	95.804.XXX	95.812.XXX	-
95.805.XXX	95.813.XXX	-	95.799.XXX	95.805.XXX	95.813.XXX	-
95.806.XXX	95.814.XXX	-	95.800.XXX	95.806.XXX	95.814.XXX	-
95.807.XXX	95.815.XXX	-	95.801.XXX	95.807.XXX	95.815.XXX	-
95.808.XXX	95.816.XXX	-	95.802.XXX	95.808.XXX	95.816.XXX	-
222.376.000	222.376.000	-		222.376.000		-
95.818.000 503 × 465	95.819.000 656 × 465	-	95.820.000 350 × 618	95.821.000 503 × 618	95.822.000 656 × 618	-
95.824.000 434 × 459	-	-	95.829.000 281 × 612	95.830.000 434 × 612	95.831.000 587 × 612	-
95.100.000 564 × 572 × 20	95.845.000 717 × 572 × 20	95.846.000 1023 × 572 × 20	95.847.000 411 × 725 × 20	95.144.00 564 × 725 × 20	95.225.000 717 × 725 × 20	95.848.000 1023 × 725 × 20
95.101.000 559 × 567 × 3	95.833.000 712 × 567 × 3	95.834.000 1018 × 567 × 3	95.980.000 406 × 720 × 3	95.145.000 559 × 720 × 3	95.226.000 712 × 720 × 3	95.981.000 1018 × 720 × 3
95.850.000 564 × 572 × 22	95.851.000 717 × 572 × 22	95.852.000 1023 × 572 × 22	95.855.000 411 × 725 × 22	95.858.000 564 × 725 × 22	95.860.000 717 × 725 × 22	95.861.000 1023 × 725 × 22
74.049.000 564 × 540	74.053.000 717 × 540	74.057.000 1023 × 540	74.047.000 411 × 693	74.051.000 564 × 693	74.055.000 717 × 693	74.058.000 1023 × 693
74.050.000 564 × 540	74.054.000 717 × 540	-	74.048.000 411 × 693	74.052.000 564 × 693	-	-
-	74.061.000 717 × 506	74.064.000 1023 × 506	-	74.410.000 564 × 659	74.062.000 717 × 659	74.065.000 1023 × 659
-	74.066.000	74.068.000	-	74.411.000	74.066.000	74.068.000





Tiefe 27 E

LISTA-Einheiten

**18 x 27 E**

Art.-Nr.



### Abrollrand 4-seitig mit Schiebestange

Aus Stahlblech, Schwarz, NCS S 9000-N ESD, inklusive Rillenmatte, schwarz. Schiebestange bestehend aus Griffschenkel-paar in Kunststoff, RAL 9006 weissaluminium, und Alu-Rohr Ø25 mm, farblos eloxiert.

### Abrollrand, H 53 mm

Masse (B x T mm)  
Fahrtrichtung

### 95.888.000

411 x 572  
längs



### Rollenträgerpaare

Satz bestehend aus je 2 Lenkrollen mit Feststellern und 2 Bockrollen. Rollenträger sendzimierverzinkt. Gummirollen schwarz.

### mit Gummirollen\* Ø 100 mm

H/Tragkraft kg  
Fahrtrichtung

### 95.037.000

137/200  
längs

### mit Gummirollen\*, Ø 160 mm

H/Tragkraft kg  
Fahrtrichtung

-

**!** **Fahrbare Schubladenschränke müssen aus Sicherheitsgründen eine Schieb-stange aus Kunststoff sowie eine Schubladen-Einzelsicherung besitzen.\*\***

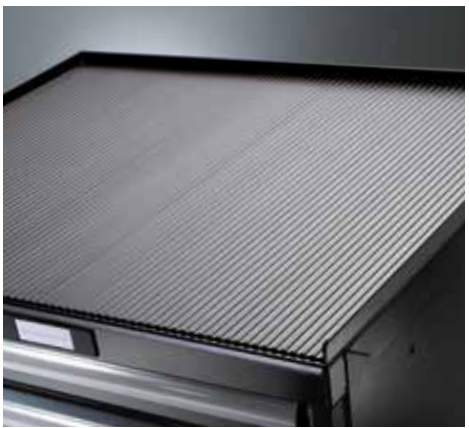

Tiefe 27 E			Tiefe 36 E			
27 × 27 E	36 × 27 E	54 × 27 E	18 × 36 E	27 × 36 E	36 × 36 E	54 × 36 E
Art.-Nr.	Art.-Nr.	Art.-Nr.	Art.-Nr.	Art.-Nr.	Art.-Nr.	Art.-Nr.
<b>93.387.000</b> 564 × 572 längs	<b>95.890.000</b> 717 × 572 quer	<b>95.891.000</b> 1023 × 572 quer	<b>95.892.000</b> 411 × 725 längs	<b>93.388.000</b> 564 × 725 längs	<b>93.389.000</b> 717 × 725 längs	<b>95.893.000</b> 1023 × 725 quer
<b>95.037.000</b> 137/200 längs	<b>95.894.000</b> 137/200 quer	<b>95.894.000</b> 137/200 quer	<b>95.061.000</b> 137/200 längs	<b>95.061.000</b> 137/200 längs	<b>95.061.000</b> 137/200 längs	<b>95.896.000</b> 137/200 quer
<b>95.235.000</b> 209/400 längs	<b>95.895.000</b> 209/400 quer	<b>95.895.000</b> 209/400 quer	-	<b>95.236.000</b> 209/400 längs	<b>95.236.000</b> 209/400 längs	<b>95.897.000</b> 209/400 quer

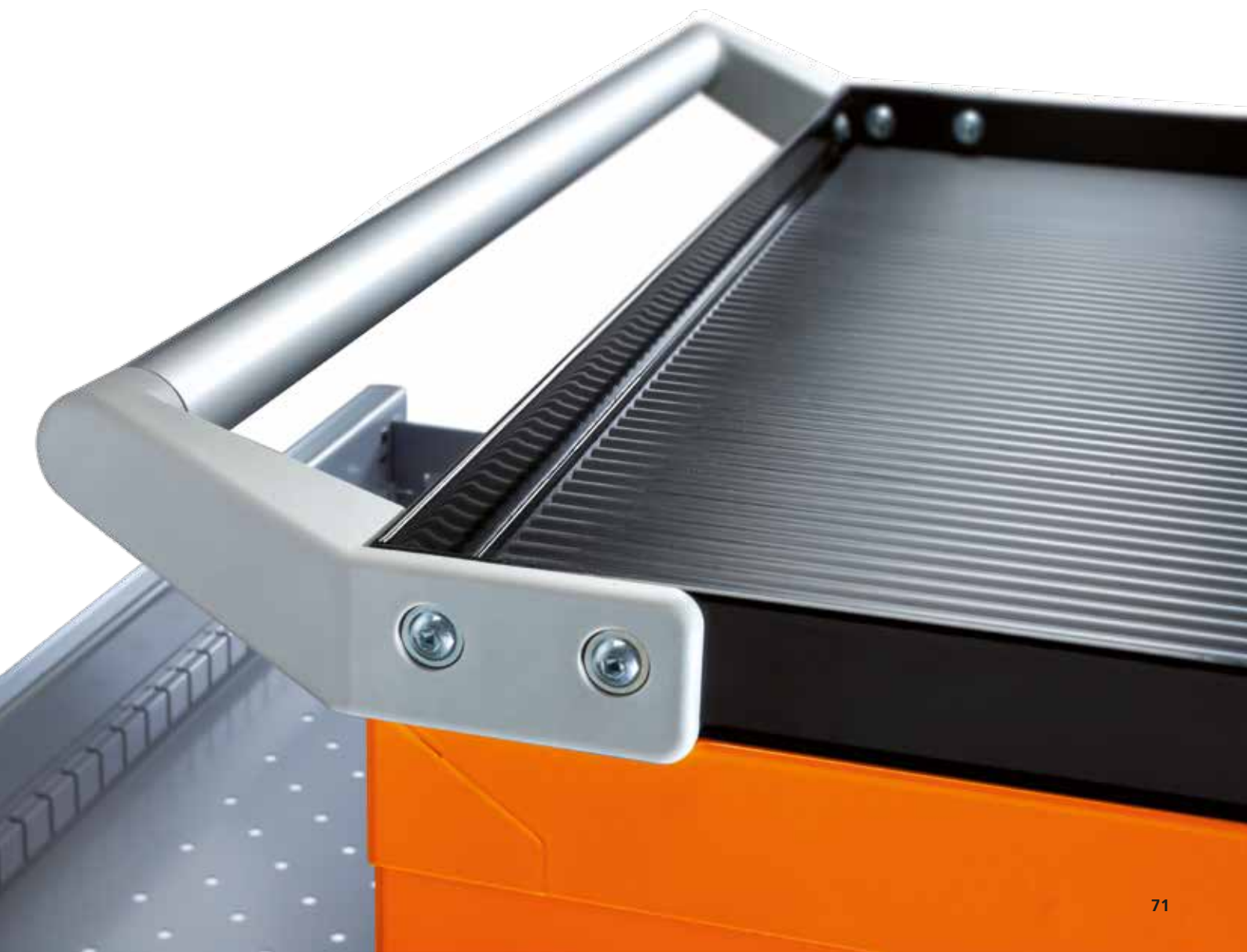



Das elektronisch gesteuerte Zugriffssystem LISTA Electronic Control gibt Ihnen maximale Flexibilität bei der Verteilung und Organisation von Zugriffsrechten. Dabei können Sie nicht nur wahlweise den gesamten Schrank, die einzelnen Schubladen oder die speziell für dieses System entwickelten Schubladenfächer ansteuern, sondern die verschiedenen Systemvarianten auch zusammen in einem Schrank verwenden. Ganz nach Bedarf.



- +** **ESD-Schutz**  
Schubladenschränke sind ESD-konform
- +** **Optimaler Schutz**  
vor unbefugtem Zugriff
- +** **Ständige Verfügbarkeit und volle Verfolgbarkeit** von wertvollem oder eingeplantem Lagergut 24/7
- +** **Maximale Flexibilität** durch individuelle Zugriffsrechte und Schliessebenen
- +** **Einfache Steuerung**  
dank intuitiver Bedienung
- +** **Zusätzliche Sicherheit**  
durch speziell für dieses System entwickelte Schubladenfächer aus Metall
- +** **Weniger Materialschwund und planbare Bestände**  
für direkte Kosteneinsparungen und Produktivitätssteigerung
- !** **LISTA Electronic Control erhalten Sie wahlweise als Komplettsystem aus Hard- und Software oder als reine Hardware zur Nutzung eigener Software.**



## Das modulare System für interne Logistik-Lösungen

Sicherheitsstufe 1

### » Zugriffskontrolle auf Schrankebene

#### LCC – LISTA Cabinet Control

Elektronisch gesteuerter Zugriff auf den gesamten Schrank.  
Erhältlich in den Massen  
36 × 36 E (717 × 725 mm)  
54 × 36 E (1023 × 725 mm)



Sicherheitsstufe 2

### » Zugriffskontrolle auf Schubladenebene

#### LDC – LISTA Drawer Control

Elektronisch gesteuerter Zugriff auf definierbare Einzelschubladen. Erhältlich in den Massen  
36 × 36 E (717 × 725 mm)  
54 × 36 E (1023 × 725 mm)

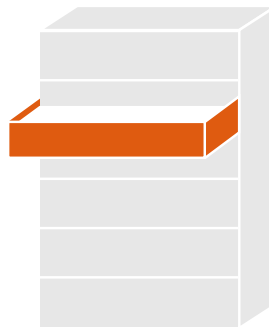

Sicherheitsstufe 3

### » Zugriffskontrolle auf Fachebene

#### LPC – LISTA Parts Control

Elektronisch gesteuerter Zugriff auf definierbare Schubladenfächer. Erhältlich in den Massen  
36 × 36 E (717 × 725 mm)

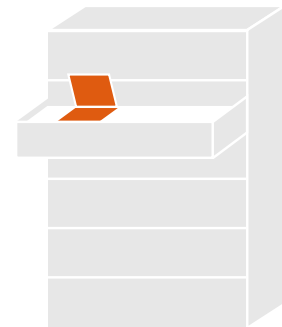

#### i Anwendungsbeispiele

- Schutzkleidung
- Verbandsmaterial
- günstige Ersatzteile
- einfache Werkzeuge
- Verschleisssteile

#### i Anwendungsbeispiele

- Medizinisches Zubehör
- Ersatzteile
- Werkzeuge
- Messinstrumente

#### i Anwendungsbeispiele

- Zerspanungswerkzeuge
- Medizinische Produkte
- Gefährliche Stoffe
- Messinstrumente
- Wertgegenstände

## LISTA Service – immer gut beraten

### Analyse der Bedürfnisse

Im Kundengespräch werden Ihre individuellen Anforderungen ermittelt und die Gegebenheiten vor Ort beurteilt.

### Optimierung und Planung

Es werden alle Möglichkeiten der Lageroptimierung ermittelt und ein Plan erstellt, der alle Faktoren wie Raum, Produkte und System einschließt. Alle wichtigen Aspekte wie Brandschutz, Arbeitssicherheit und Gebäudeplanung fließen in die Planung mit ein.

### Installation und Schulung

Kompetente Fachleute installieren das System vor Ort und schulen die Mitarbeiter. So ist eine reibungslose Inbetriebnahme garantiert.

### After Sales Service

Auch nach der Installation stehen Ihnen kompetente Mitarbeiter jederzeit mit Rat und Tat zur Seite.





ESD-Schubladenregale

# STARKE BESCHÜTZER

**LISTA-ESD-Schubladenregale eignen sich optimal zur übersichtlichen, staub- und schmutzgeschützten Lagerung grosser, schwerer Einzelteile oder vieler Kleinteile.** Sämtliche Elemente, Schubladen, Auszug- und Verstellböden können frei miteinander kombiniert werden, so dass vielfältige Einbauten – auch in LKW und Container – möglich sind. Notwendige Veränderungen lassen sich durch einfachen Umbau der Einzelteile vornehmen. Dadurch können Sie Ihr System jederzeit an neue Logistikanforderungen anpassen und erhalten so immer: Die Lösung, die zu Ihnen passt. Und das mit allen Vorteilen unserer ESD-Schubladenschränke.

## ! IMMER BEI LISTA

### Freie Farbwahl

4 Standardfarben, weitere Farben auf Anfrage lieferbar; vgl. S. 97

### Intelligente Schliesssysteme

Wechselzylinder zur Anpassung an bestehende Schliesssysteme, elektronische Zahlen- und Remote-Schliessungen via RFID Lock für perfekte Sicherheit nach Mass; vgl. S. 10

### Individuelle Konfigurationsmöglichkeiten

in Grösse, Ausstattung, Schliessung, Farbe und Schubladeneinteilung

### Volle Kombinierbarkeit

mit dem kompletten LISTA-Sortiment durch einheitliches Mass

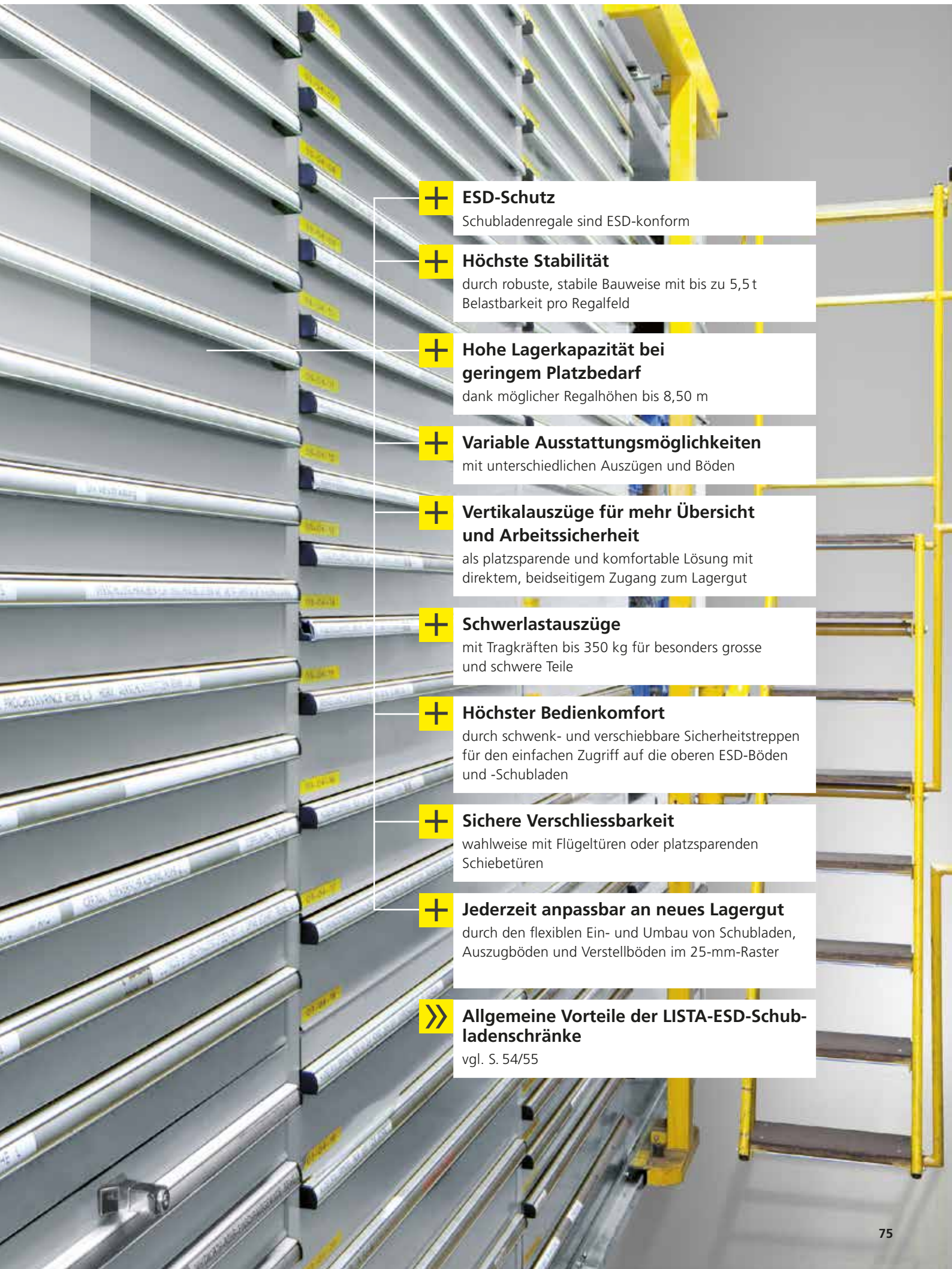

- + ESD-Schutz**  
Schubladenregale sind ESD-konform
- + Höchste Stabilität**  
durch robuste, stabile Bauweise mit bis zu 5,5 t Belastbarkeit pro Regalfeld
- + Hohe Lagerkapazität bei geringem Platzbedarf**  
dank möglicher Regalhöhen bis 8,50 m
- + Variable Ausstattungsmöglichkeiten**  
mit unterschiedlichen Auszügen und Böden
- + Vertikalauszüge für mehr Übersicht und Arbeitssicherheit**  
als platzsparende und komfortable Lösung mit direktem, beidseitigem Zugang zum Lagergut
- + Schwerlastauszüge**  
mit Tragkräften bis 350 kg für besonders grosse und schwere Teile
- + Höchster Bedienkomfort**  
durch schwenk- und verschiebbare Sicherheitstreppen für den einfachen Zugriff auf die oberen ESD-Böden und -Schubladen
- + Sichere Verschlussbarkeit**  
wahlweise mit Flügeltüren oder platzsparenden Schiebetüren
- + Jederzeit anpassbar an neues Lagergut**  
durch den flexiblen Ein- und Umbau von Schubladen, Auszugböden und Verstellböden im 25-mm-Raster
- >> Allgemeine Vorteile der LISTA-ESD-Schubladenschränke**  
vgl. S. 54/55



## Einzelteile

- |                                     |                                 |  |
|-------------------------------------|---------------------------------|--|
| <b>1</b> Säulenrahmen               | <b>7</b> Trennwand              | <b>13</b> Sicherheitstreppe*               |
| <b>2</b> Rückwand und Diagonalkreuz | <b>8</b> Schublade              | <b>■</b> Zubehör für mobile Einrichtungen* |
| <b>3</b> Zwischenwand               | <b>9</b> Fest- und Schlossboden |  |
| <b>4</b> Abschluss-Seitenwand       | <b>10</b> Auszugboden           |  |
| <b>5</b> Universalboden             | <b>11</b> Nivellierplatten      |  |
| <b>6</b> Verstellboden              | <b>12</b> Verankerungs-Set      |  |

\* vgl. LISTA Kompendium



# Abmessungen und Tragkräfte

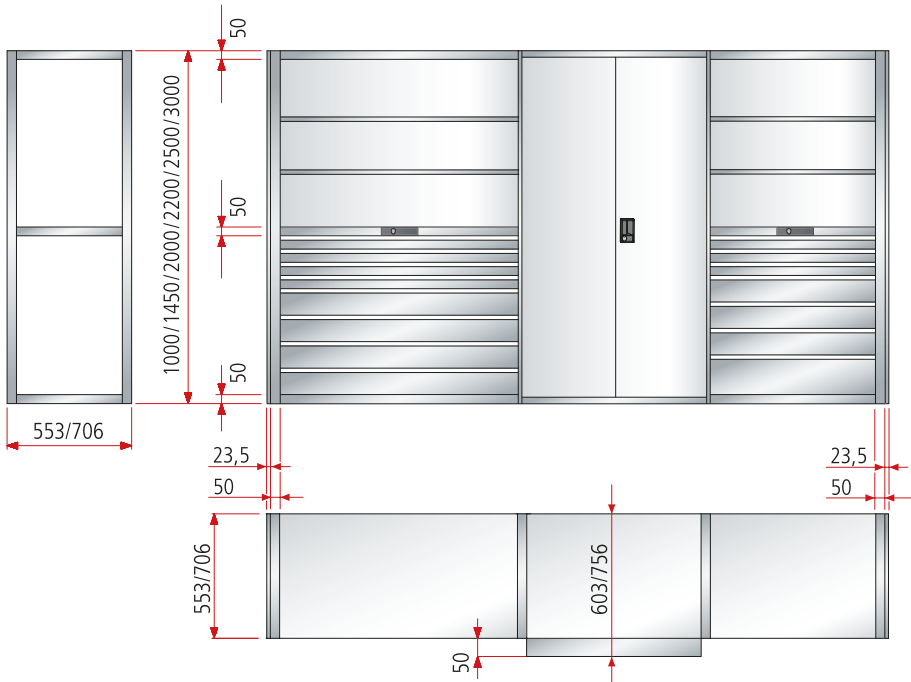

## Regalbreiten für Tiefe 27 E und 36 E

B → LISTA-Einheiten	36 E	54 E
Einbaubreiten mm	664	970
Säulenrahmen	50	50
Abschluss-Seitenwand	23,5	23,5

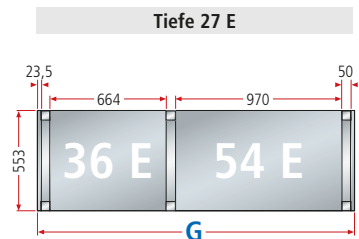

**G** = Regallänge (ohne Seitenwände) =  
Summe Einbaubreiten + Summe Säulenrahmen  
Regallänge (mit Seitenwänden) =  
Summe Einbaubreiten + Summe Säulenrahmen + 47 mm

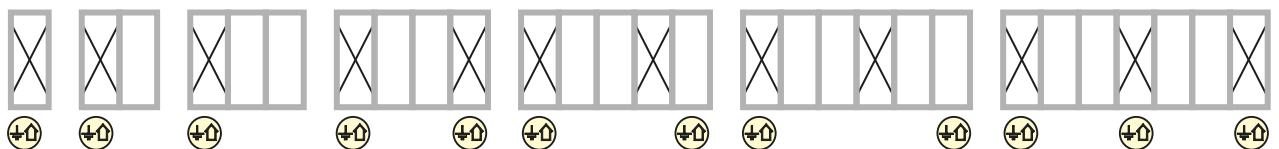

## Anordnung der Diagonalkreuze

Die Tragfähigkeiten haben nur Gültigkeit, wenn ab 6 Regalfeldern 2 Regalfelder oder mindestens jedes 5. Regalfeld mit Rückwänden oder jedes 3. Regalfeld mit 1 Diagonalkreuz versehen ist.

## Verankerungs-Vorschrift

Alle Schubladenregale müssen verankert werden. Pro Säulenrahmen liegt 1 Verankerung bei. Ausnahme: Doppelseitige Schubladenregale, die rückseitig miteinander verschraubt sind, müssen nicht verankert werden.

## Hinweis:

Bei Einsatz von nur einer Verankerung pro Säulenrahmen ist diese rückseitig anzubringen.

## Regalhöhen und Tragkräfte

<b>H</b> ↑ mm	2000
Lichte Höhen <b>D</b> mm	1900
Tragkräfte pro Regalfeld	
mind. Anzahl Universalböden	2
mind./max. Einbauhöhe der mittleren Universalböden ab Boden (mm)	-
Tragkraft pro Regalfeld	4500 kg

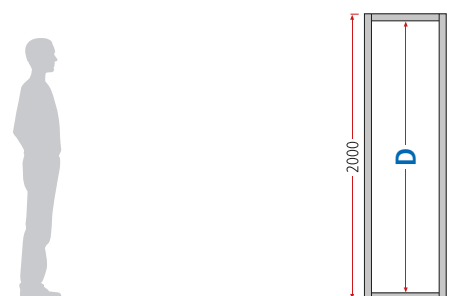

**D** = Lichte Höhe = Anzahl der Schlitzteilungen × 25 mm;  
Schlitzteilungen alle 25 mm im Säulenrahmen für den Boden- und Schubladeneinbau



ESD-Schranksysteme

# DIE OPTIMALE ERGÄNZUNG

ESD-Schranksysteme von LISTA ermöglichen eine sichere und saubere Lagerung verschiedenster **Lagergüter**. Durch den flexiblen Einsatz von Schrankzubehör und Einteilungsmaterial lassen sich alle ESD-Schränke individuell konfigurieren und Ihrem speziellen Lagerbedarf anpassen.



## IMMER BEI LISTA

### Freie Farbwahl

4 Standardfarben, weitere Farben auf Anfrage lieferbar; vgl. S. 97

### Intelligente Schliesssysteme

Wechselzylinder zur Anpassung an bestehende Schliesssysteme, elektronische Zahlen- und Remote-Schliessungen via RFID Lock für perfekte Sicherheit nach Mass; vgl. S. 10

### Individuelle Konfigurationsmöglichkeiten

in Grösse, Ausstattung, Schliessung, Farbe und Schubladeneinteilung



#### **ESD-Schutzraum**

Schränke sind ESD-konform



#### **Höchste Stabilität**

durch eine Gehäusetragkraft bis 500 kg



#### **Hohe Traglasten**

60 kg oder 100 kg pro Verstellboden, 50 kg pro Schub-  
lade/Auszugbogen



#### **Exzellente Schutzeigenschaften**

gegen Schmutz, Flüssigkeiten und mechanische  
Beanspruchung durch geschlossenes Gehäuse mit  
schlag- und abriebfester Oberfläche



#### **Optimale Ordnung und Organisation**

durch optionalen Einbau von Schubladen und Auszug-  
böden für eine saubere und übersichtliche Lagerung von  
Kleinteilen (bei Schranktiefe 580 mm)



#### **Sichere Verschlussbarkeit**

mit Vollblechtüren (einschlagend, aus einem Stück  
gekantet) und intelligenten Schliesssystemen



#### **Jederzeit anpassbar an neues Lagergut**

durch den flexiblen Ein- und Umbau von Schubladen,  
Auszugböden und Verstellböden im 25-mm-Raster



## ESD-Flügeltürschränke

Die Schränke dieser Doppelseite sind je nach Modell ausgestattet mit: Verstellböden, 30 mm stark, Tragkraft 60 kg. Auszugböden und Schubladen lackiert, Anthrazitgrau, RAL 7016 ESD, Tragkraft 50 kg.



Art.-Nr. **96.509.550**  
Farbe: Anthrazit, RAL 7016 ESD  
(exkl. Einteilungsmaterial)



Art.-Nr. **96.512.540.C**  
Farbe: Orange,  
NCS S 1080-Y40 R ESD

### H ↑ 1000 mm



<b>B</b> →	<b>T</b> ↗	Verstellböden	Schubladen	Auszugböden		Türlagerung		Art.-Nr.	
------------	------------	---------------	------------	-------------	--	-------------	--	----------	--

#### ESD-Schränke mit 2 Vollblech-Türen

1002	400	2	-	-	60	Scharnier	KEY Lock	Art.-Nr.
1002	500	2	-	-	60	Scharnier	KEY Lock	<b>96.500.XXX</b>
1002	580*	2	-	-	60	Scharnier	KEY Lock	<b>96.503.XXX</b>
1002	580*	2	1 × 95	-	50/60	Scharnier	KEY Lock	<b>96.506.XXX</b>
1002	580*	2	1 × 95	-	50/60	Scharnier	KEY Lock	<b>96.509.XXX</b>

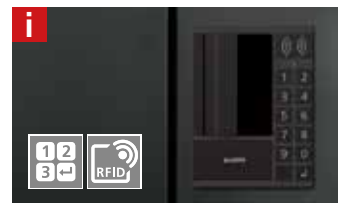

Bei der Bestellung eines Schrankes dieser Doppelseite mit **CODE** oder **RFID Lock** bitte die Endung «**C**» bzw. «**F**» zusätzlich zur Artikelnummer aus der Tabelle angeben (z.B. **96.500.XXX.C**).

### H ↑ 1950 mm



<b>B</b> →	<b>T</b> ↗	Verstellböden	Schubladen	Auszugböden		Türlagerung		Art.-Nr.	
------------	------------	---------------	------------	-------------	--	-------------	--	----------	--

#### ESD-Schränke mit 2 Vollblech-Türen

1002	400	4	-	-	-	Scharnier	KEY Lock	Art.-Nr.
1002	500	4	-	-	-	Scharnier <td>KEY Lock</td> <td><b>96.512.XXX</b></td>	KEY Lock	<b>96.512.XXX</b>
1002	580	4	-	-	50/60	Scharnier <td>KEY Lock</td> <td><b>96.515.XXX</b></td>	KEY Lock	<b>96.515.XXX</b>
1002	580	4	-	-	50/60	Scharnier <td>KEY Lock</td> <td><b>95.518.XXX</b></td>	KEY Lock	<b>95.518.XXX</b>

**50 kg** Schubladen/Auszugböden  
**60 kg** Verstellböden

\* Nachrüstung mit Schubladen und Auszugböden möglich.

Schrankzubehör und Einteilungsmaterial-Sets vgl. S. 81/90



#### Scharnierlagerung

- für den Einbau von Schubladen und Auszugböden sind Türen mit Scharnierlagerung Voraussetzung
- Türen schliessen bündig mit dem Schrankgehäuse ab
- Öffnungswinkel ca. 115 Grad





## H ↑ 1000 mm



**B** → **T** ↗ Verstellböden Schubladen Auszugböden Türlagerung Art.-Nr.

### ESD-Schrankgehäuse mit 2 Vollblech-Türen

Höhe (mm)	Breite (mm)	Verstellböden	Schubladen	Auszugböden	Türlagerung	Art.-Nr.
1000	400	-	-	-	Scharnier	KEY Lock <b>96.521.XXX</b>
1000	500	-	-	-	Scharnier	KEY Lock <b>96.524.XXX</b>
1000	580	-	-	-	Scharnier	KEY Lock <b>96.527.XXX</b>

## H ↑ 1950 mm



**B** → **T** ↗ Verstellböden Schubladen Auszugböden Türlagerung Art.-Nr.

### ESD-Schrankgehäuse mit 2 Vollblech-Türen

Höhe (mm)	Breite (mm)	Verstellböden	Schubladen	Auszugböden	Türlagerung	Art.-Nr.
1000	400	-	-	-	Scharnier	KEY Lock <b>96.530.XXX</b>
1000	500	-	-	-	Scharnier	KEY Lock <b>96.533.XXX</b>
1000	580	-	-	-	Scharnier	KEY Lock <b>96.536.XXX</b>

## Schrankzubehör



### Verstellböden geschlitzt

Verstellböden inklusive 4 Bodenträger.  
Ausführung: Stahlblech, RAL 7035 ESD, geschlitzt.  
Längsseiten um 4 × 90 Grad gekantet.  
30 mm stark, bei Tragfähigkeiten 60 oder 100 kg.



### Schubladen und Auszugböden

Vollauszug mit Kugellager, inkl. Führungsschienen. Tragkraft 50 kg.  
Ausführung: Stahlblech. Farbe: Lichtgrau, RAL 7035 ESD.  
**Nur kompatibel zu Schränken mit Scharnierlagerung und Tiefe 580 mm.**

## **B** → 1000 mm für Schrankbreite

**T** ↗ für Schranktiefe mm Tragkraft kg Art.-Nr.

### Verstellböden

Tiefe (mm)	Tragkraft (kg)	Art.-Nr.
400	60	<b>96.539.000</b>
400	100	<b>96.540.000</b>
500	60	<b>96.541.000</b>
500	100	<b>96.542.000</b>
580	60	<b>96.543.000</b>
580	100	<b>96.544.000</b>
Nutzmasse (B × T mm)		980 × 326/426/506

### Schublade, FH 95 mm

<b>580</b>	<b>96.545.000</b>
Nutzmasse (B × T × H mm)	867 × 459 × 72

### Auszugböden, FH 53 mm

<b>580</b>	<b>96.546.000</b>
Nutzmasse (B × T × H mm)	867 × 459 × 72



- + Höchste Stabilität**  
durch eine Gehäusetragkraft bis 1500 kg
- + Hohe Traglasten**  
160 kg pro Verstellboden, 200 kg pro Schublade/  
Auszugbogen
- + Überzeugende Sicherheit**  
durch Einzelschubladensperre gegen Kippgefahr bei  
Schwerlastschränken mit Einschwenktüren
- + Sichere Verschlussbarkeit**  
mit Flügeltüren und intelligenten Schliesssystemen
- + Exzellente Schutzeigenschaften**  
gegen Schmutz, Flüssigkeiten und mechanische  
Beanspruchung durch geschlossenes Gehäuse mit  
schlag- und abriebfester Oberfläche
- + Jederzeit anpassbar an neues Lagergut**  
durch den flexiblen Ein- und Umbau von Schubladen,  
Auszugböden und Verstellböden im 25-mm-Raster

## ESD-Schwerlastschränke mit Flügeltüren

Die Schränke sind ausgestattet mit: Verstellböden RAL 7035 ESD, 35 mm stark, Auszugböden und Schubladen lackiert generell RAL 7035 ESD. Flügeltüren aus einem Stück gekantet, aus Vollblech. Schliessungen KEY Lock, CODE Lock oder RFID Lock möglich.



Art.-Nr. **96.550.550**  
Farbe: Anthrazit, RAL 7016 ESD

**54 x 27 E**     **H** ↑ 1950 mm     **B** → 1100 mm     **T** ↗ 641 mm



Verstellböden	Schubladen	Auszugböden	kg	Türlagerung		Art.-Nr.
<b>ESD Schränke mit 2 Vollblech-Flügeltüren</b>						
4	-	-	160	Drehbolzen	KEY Lock	<b>96.547.XXX</b>
3	1 x 100 / 1 x 150	-	160/200	Drehbolzen	KEY Lock	<b>96.550.XXX</b>
2	2 x 100 / 2 x 150	1	160/200	Drehbolzen	KEY Lock	<b>96.553.XXX</b>



**H** 1950 mm



**B**

**T**

Verstellböden

Schubladen

Auszugböden

Türlagerung



Art.-Nr.

## ESD-Schrankgehäuse mit 2 Vollblech-Türen

1100	641	-	-	-	Drehbolzen	KEY Lock	96.556.XXX
------	-----	---	---	---	------------	----------	------------

## Schrankzubehör



### Schubladen

Vollauszug mit Kugellager, inklusive Führungsschienen. Die Schubladenwände sind innen allseitig mit einem Schlitzraster in Einheiten (E) von 17 mm versehen, der Schubladenboden ist gelocht, was eine individuelle Unterteilung ermöglicht. Die Fronten sind mit durchgehenden Griffleisten mit integrierten Etikettenleisten und Klarsichtabdeckungen versehen. Ausführung: Stahlblech. Farbe: Lichtgrau, RAL 7035 ESD.

**T**

641 mm

für Gehäuse 641 mm tief mit Einschwenktüren.

für Schrankbreite mm	Nutzbreite mm	Nutztiefe mm	Fronthöhe mm	Nutzhöhe mm	kg	Art. Nr.
<b>Schubladen</b>						
1146	918	459	75	57.5	200	96.559.000
1146	918	459	100	82.5	200	96.560.000
1146	918	459	150	132.5	200	96.561.000
1146	918	459	200	182.5	200	96.562.000



### Auszugböden

Vollauszug mit Kugellager, inklusive Führungsschienen. Für die Lagerung von schweren Einzelteilen. Durch die eingelegten Lamellen kann das Lagergut flächenbündig mit der Griffleiste gelagert und herausgezogen werden. Die Konstruktion entspricht einer Schublade 75 mm mit einer Front 50 mm hoch. Griffleisten mit integrierten Etikettenleisten und Klarsichtabdeckungen versehen. Etikettenbögen – mittels Lista Script Beschriftungssystem beschriftbar – sind separat beigelegt. Ausführung: Stahlblech. Ausführung Lamellen: Stahlblechprofil, sendzimverzinkt. Farbe: Lichtgrau, RAL 7035 ESD.

### Auszugböden

1146	918	459	75	-	200	96.563.000
------	-----	-----	----	---	-----	------------



### Verstellboden glatt

Verstellboden inklusive 4 Bodenträger. Ausführung: Stahlblech, RAL 7035 ESD. Längsseiten um 4 × 90 Grad gekantet. 35 mm stark bei Tragfähigkeit 160 kg.

**B**

1100 mm

für Gehäuse 1100 mm breit offen, mit Flügeltüren.

für Schrankbreite mm	Nutzbreite mm	Nutztiefe mm	Fronthöhe mm	Nutzhöhe mm	kg	Art. Nr.
<b>Verstellboden glatt</b>						
641	967	549	-	-	160	96.564.000



### Drehbolzenlagerung

- Türen schliessen bündig mit dem Schrankgehäuse ab
- zur Verwendung ohne Schubladen oder Auszugböden
- Öffnungswinkel ca. 115 Grad

**Hinweis:** Fronthöhe gleich Höhe der Schubladenfront. Tatsächliche Höhe des Einteilungsmaterials vgl. S. 92.

Einteilungsmaterial-Sets exklusive Beschriftungsreiter. Einteilungsmaterial und Beschriftungssystem vgl. ab S.90.



ESD-Regalsysteme

# VIELSEITIG BELASTBAR

Das **ESD-Universalregal von LISTA überzeugt durch ein Maximum an Modularität.** In verschiedenen Höhen, Tiefen und Feldbreiten lieferbar, passt sich das schnell und einfach aufzubauende Stecksystem den unterschiedlichsten Anforderungen an. Individuelle Konfigurationsmöglichkeiten mit Fachböden, Trennwänden, Schubladeneinbauten und mehr ermöglichen eine übersichtliche, platzsparende und jederzeit griffbereite Aufbewahrung. Ob Kleinteile, Schüttgut, Werkzeug oder Archivmaterial: Das LISTA ESD-Universalregal ist die optimale Lagerlösung – gerade auch im Lean-Bereich.

## ! IMMER BEI LISTA

### Freie Farbwahl

4 Standardfarben, weitere Farben auf Anfrage lieferbar; vgl. S. 97.

### Intelligente Schliesssysteme

Wechselzylinder zur Anpassung an bestehende Schliesssysteme, elektronische Zahlen- und Remote-Schliessungen via RFID Lock für perfekte Sicherheit nach Mass; vgl. S. 10

### Individuelle Konfigurationsmöglichkeiten

in Grösse, Ausstattung, Schliessung, Farbe und Schubladeneinteilung

### Volle Kombinierbarkeit

Standardisierte Abmessungen für alle LISTA-ESD-Universalregale unterschiedlichster Bauweise



- + ESD-Schutz**  
Regalsysteme sind ESD-konform
- + Höchste Stabilität**  
durch stabile Seitenwände mit einer Belastbarkeit von 1000 kg pro Regalfeld
- + Hohe Traglasten**  
80 kg bis 400 kg pro Fachboden
- + Hohe Lagerkapazität auf wenig Raum**  
auf Wunsch auch zweigeschossige Bauweise möglich
- + Schnelle und einfache Montage**  
durch schraubenlose Steckmontage aller Grundbauteile und Fachböden
- + Volle Modularität**  
durch standardisierte Abmessungen für alle LISTA Universalregale und individuelle Konfigurationsmöglichkeiten.
- + Jederzeit anpassbar an neues Lagergut**  
durch den flexiblen Ein- und Umbau von Fachböden, Schubladen und Einzelteilen im 25-mm-Raster
- + Sichere Verschlussbarkeit**  
wahlweise mit Flügeltüren oder mit Rückwänden
- + Optimal geeignet für Lean-Umgebungen**  
durch gelochte Rück- und Abschlusseitenwände sowie Schrägfachböden für die schnelle, ergonomische Werkzeug- und Materialbereitstellung
- + Maximale Regalausnutzung**  
dank einer Kantungshöhe der Fachböden von nur 25 mm für volle Ordnerhöhe



## + Volle Modularität und enorme Ausführungsvielfalt

Sämtliche Einzel- und Zubehörteile des Universalregalsystems können nach dem Baukastenprinzip frei positioniert und miteinander kombiniert werden – und das in beiden Ausstattungsvarianten (mit Regalstützen oder Seitenwand).

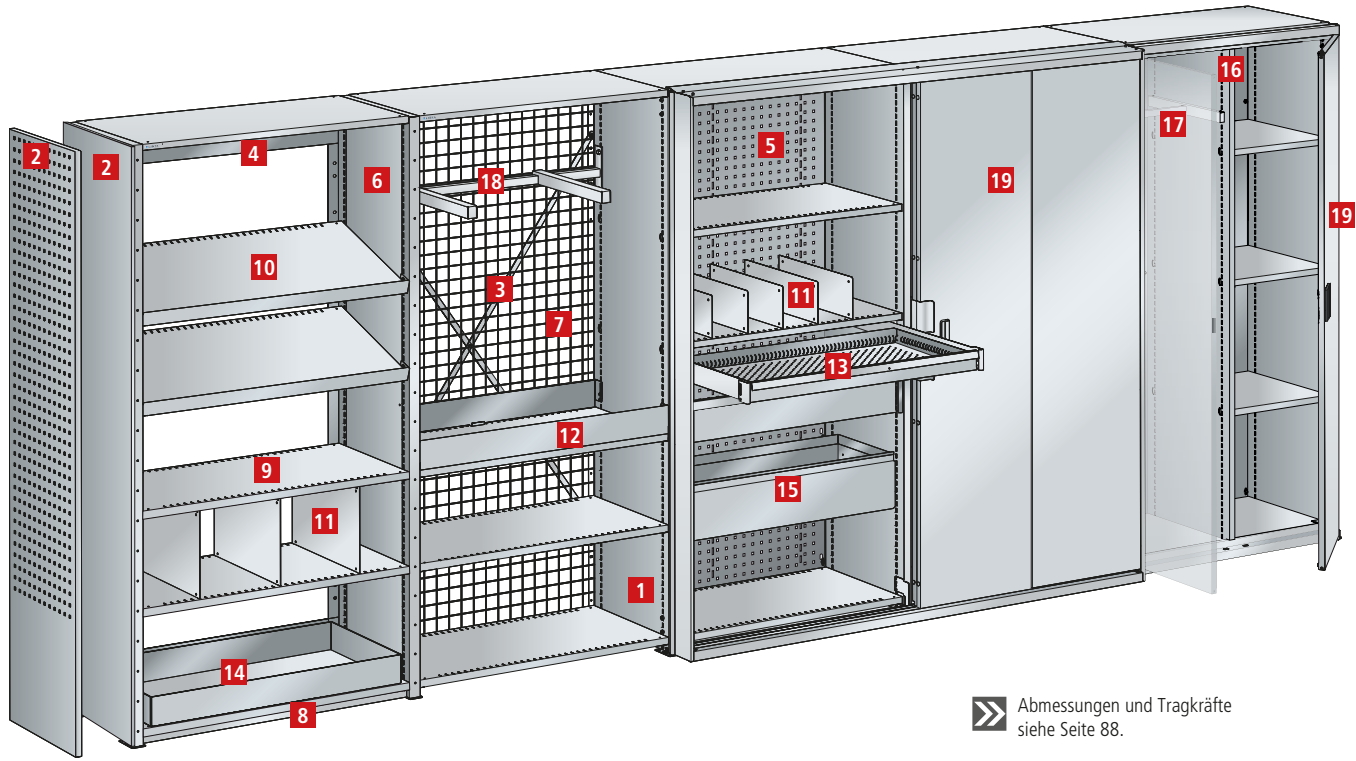

➤ Abmessungen und Tragkräfte siehe Seite 88.

- 1 Seitenwand**  
formschöne geschlossene Bauweise mit max. Feldlast von 1000 kg, verhindert zudem das Herausfallen des Lagergutes
- 2 Abschluss-Seitenwand, glatt oder gelocht**  
für das Abdecken der offenen Regalstützen oder der Schlitzreihen der Seitenwände, gelochte Ausführung für Werkzeughaken
- 3 Diagonalkreuz**  
zur Längsstabilisierung der Regale
- 4 Längsverbände**  
anstelle der Diagonalkreuze für beidseitige Bedienbarkeit
- 5 Rückwand, glatt oder gelocht**  
für das rückseitige Abdecken der Regalfelder, wirkt gleichzeitig auch als Längsstabilisierung der Regale, gelochte Ausführung für Werkzeughaken
- 6 Zwischenwand**  
wird zwischen die Regalstützen gestellt
- 7 Gitterwand**  
als Abschlussseiten-, Rück- und Zwischenwand einsetzbar, verwehrt den Zugriff und gewährleistet dennoch Transparenz und Durchlüftung
- 8 Sockelblende**  
zum Schutz vor Staub und Schmutz, verhindert zudem ein Unterrutschen von Gegenständen
- 9 Fachboden**  
hohe Fachlasten von 80 bis 400 kg (Kantenhöhe 25 mm) für optimale Ausnutzung, wahlweise glatt oder geschlitzt
- 10 Schrägfachboden LEAN**  
nachrüstbare Anschlagleisten für das schräge Einhängen der Fachböden, für ergonomische Material- und Teilbereitstellung

- 11 Trenn- und Fachtrennwände**  
zur Unterteilung der geschlitzten Fachböden, ideal für die Lagerung von Kleinteilen und kleinen Kartonagen
- 12 Schüttleiste**  
für die saubere und übersichtliche Lagerung von Schüttgut
- 13 Schublade**  
Vollauszug mit Tragkraft 50 kg für die platzsparende Kleinteillagerung, umfangreiches Einteilungsmaterial
- 14 Auffangwanne**  
für die Lagerung von Flüssigkeiten und für den Einsatz als Tropfwanne
- 15 Hängemappenauszug**  
passend für Hängemappen A4, Tragkraft 50 kg, für übersichtliche, leicht zugängliche Hängemappen
- 16 Mitteltrennwand**  
zur vertikalen Unterteilung kompletter Regalfelder
- 17 Kleiderstange**  
ideal für die Lagerung von Kleidung und Arbeitsschutz
- 18 Organisationsschiene**  
für die Senkrechtlagerung, Fachteilung und zur Lagerung ringförmiger Materialien (Kabel, Keilriemen und Schläuche)
- 19 Flügeltüren**  
sicherer Zugriffs- und Staubschutz mit Flügeltüren abschliessbar

## + Individuelle Konfigurationsmöglichkeiten



### Regal-Grundfläche

- Wahl der Fachbodenmasse  $B \times T$  (z.B.:  $1000 \times 500$  mm)
- die Berechnung der Aussenmasse entnehmen Sie aus dem Planungshinweis S. 86

### 1. Bauweise und Regalhöhe

- Wahl der Regalhöhe H
- optional: Regalstützenabdeckung, Aufstockvorrichtungen, Abschluss- und Zwischenwände, Bodenverankerung, Nivellierplatten

### 2. Stabilisierungselemente

- Wahl der Stabilisierungselemente: Diagonalkreuz, Rückwände oder Längsverbände



### 3. Fachböden

- Wahl der Fachböden (glatt, geschlitzt) und der Fachlast
- optional: Anschlagleisten für Schrägfachboden, Fachbodenbeschriftung, Trenn-, Fachtrennwände

### 4. Zubehör

- optional: Wahl des Zubehörs Schüttleisten, Schubladen, Einteilungsmaterial, Auffangwannen, Kleiderstangen, Abdeckplatten etc.

### 5. Vorbauten

- optional: Flügeltüren





## Abmessungen und Tragkräfte



## Planungshinweis

### Berechnung der Aussenmasse

Regal-Gesamtbreite: Summe Fachbodenbreiten + 50 mm (Fussplatten aussen)  
Regal-Gesamttiefe: Fachbodentiefe + 36 mm

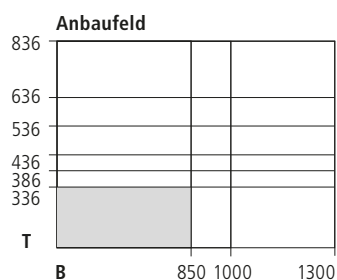
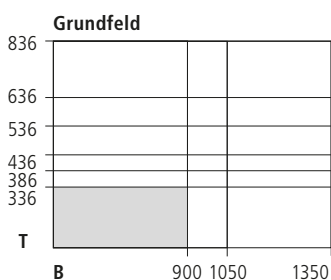

### Max. Tragfähigkeiten pro Regalfeld

Fachbodenabstand in mm	150	300	450	600	max. 750
Feldlast mit Diagonalen oder Längsverbänden in kg	max. 800	max. 770	max. 750	max. 710	max. 680
Feldlast mit Rückwänden in kg	max. 1050	max. 1000	max. 950	max. 900	max. 850



Die Tragfähigkeiten gelten nur bei gleichmässig verteilter Last.



## Grund- und Anbauregale

Fachlast 160 kg, verzinkt oder lackiert

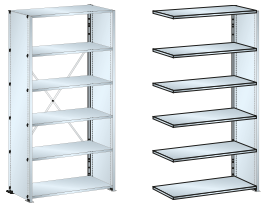

**Grundfeld\***  
2 Vollblech-Seitenwände  
1 Diagonalkreuz, verzinkt  
5 Fachböden, glatt (Stärke 25 mm)

**Anbaufeld\***  
1 Vollblech-Seitenwand  
5 Fachböden, glatt (Stärke 25 mm)

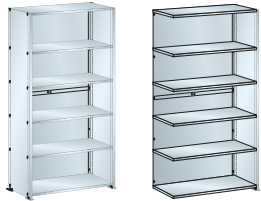

**Grundfeld\***  
2 Vollblech-Seitenwände  
1 Rückwand, glatt (2-teilig)  
5 Fachböden, glatt (Stärke 25 mm)

**Anbaufeld\***  
1 Vollblech-Seitenwand  
1 Rückwand, glatt (2-teilig)  
5 Fachböden, glatt (Stärke 25 mm)



**Grundfeld\*\***  
2 Vollblech-Seitenwände  
1 Rückwand, glatt (2-teilig)  
1 Flügeltür abschliessbar  
5 Fachböden, glatt (Stärke 25 mm)

**Anbaufeld\*\***  
1 Vollblech-Seitenwand  
1 Rückwand, glatt (2-teilig)  
1 Flügeltür abschliessbar  
5 Fachböden, glatt (Stärke 25 mm)

**B** **x** **T** **1000 x 500 mm**  
Fachlast 160 kg

H  mm	Anzahl Böden	Grundfeld	
		Art.-Nr.	Anbaufeld Art.-Nr.
2000	5	<b>95.937.XXX</b>	<b>95.938.XXX</b>

2000	5	<b>95.939.XXX</b>	<b>95.940.XXX</b>
------	---	-------------------	-------------------

2000	5	<b>95.941.XXX</b>	<b>95.942.XXX</b>
------	---	-------------------	-------------------

## Fachböden glatt

Max. Fachlast 160, 220 und 280 kg

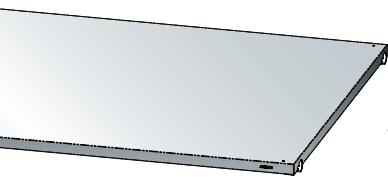

Inklusive Bodenträger. Bodenstärke 25 mm.  
Ausführung: Stahlblech. Farbe: gemäss Farbkarte.

**B** **x** **T** **1000 x 500 mm**

Fachlast	Ausführung	Art.-Nr.
160 kg	glatt	<b>95.943.XXX</b>
220 kg	glatt	<b>95.944.XXX</b>
280 kg	glatt	<b>95.945.XXX</b>



\*verzinkt oder lackiert  
\*\*nur lackiert





ESD-Einteilungsmaterial

# ORDNUNG MIT SYSTEM

Das LISTA-ESD-Schubladen-Einteilungsmaterial schafft systematisch Ordnung für alle Branchen und jeden Anspruch. Vom Kleinteil bis zum NC-Werkzeug bieten unsere ESD-Einsatzkästen, -Mulden, Trennbleche und mehr flexible Lösungen für praktisch jedes Lagergut. Das Resultat kann sich sehen lassen: Denn systematische Ordnung reduziert Suchzeiten, vereinfacht Arbeitsprozesse und sichert so effiziente Arbeitsergebnisse.



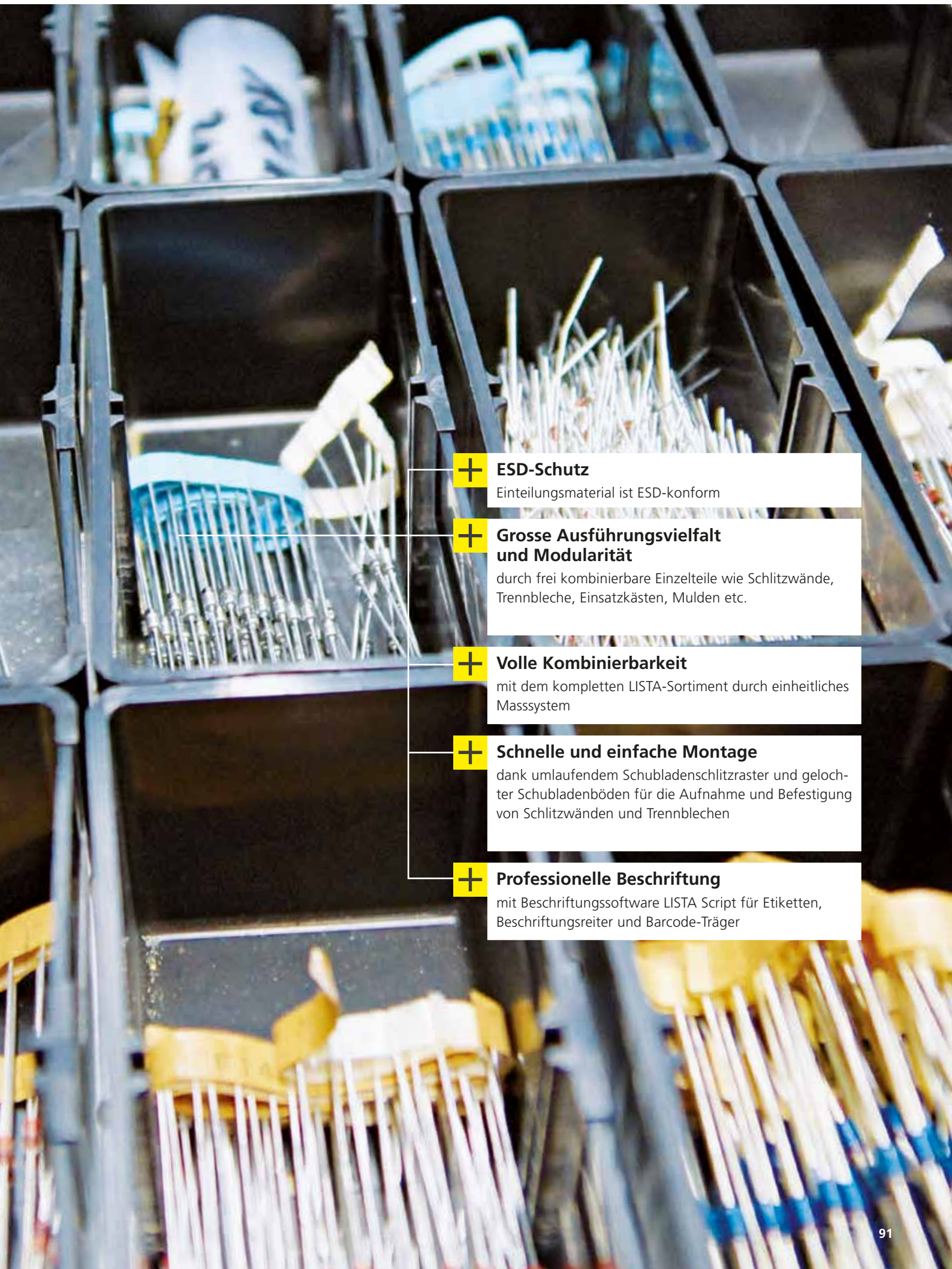

#### **ESD-Schutz**

Einteilungsmaterial ist ESD-konform



#### **Grosse Ausführungs Vielfalt und Modularität**

durch frei kombinierbare Einzelteile wie Schlitzwände, Trennbleche, Einsatzkästen, Mulden etc.



#### **Volle Kombinierbarkeit**

mit dem kompletten LISTA-Sortiment durch einheitliches Masssystem



#### **Schnelle und einfache Montage**

dank umlaufendem Schubladenschlitzraster und gelochter Schubladenböden für die Aufnahme und Befestigung von Schlitzwänden und Trennblechen



#### **Professionelle Beschriftung**

mit Beschriftungssoftware LISTA Script für Etiketten, Beschriftungsreiter und Barcode-Träger



Speziell geeignet für ESD-Schubladen mit einer Fronthöhe von: 50, 75, 100, 125 mm

## Wie kann ich meine LISTA-ESD-Schublade einteilen?

Beispiel: Einsatzkästen und Mulden für Schubladen 36 × 27 E (612 × 459 mm)

\* Der Einsatzkasten hat zusätzlich eine feste Mitteltrennwand.

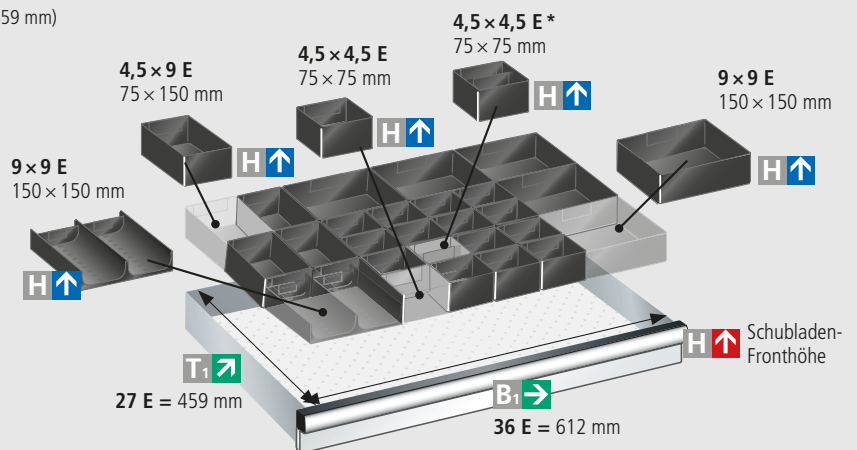
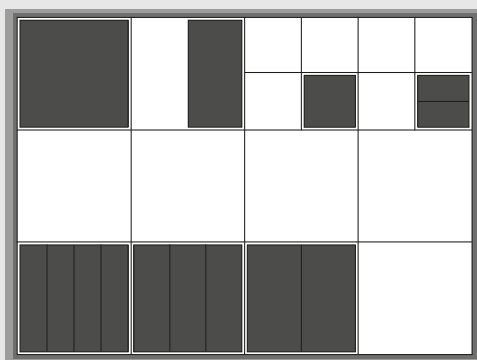

## Perfekte Schubladeneinteilung

Lagern Sie Ihre Klein- und Rundteile professionell und perfekt in den LISTA ESD Schubladen mit den LISTA Einsatzkästen und Mulden.

Die Tabelle rechts zeigt die maximale Kapazität Ihrer Schublade für die jeweiligen Grössen der Einsatzkästen und Mulden. Die Dimensionen sind standardisiert, können beliebig kombiniert werden und passen in jede LISTA Schublade.

Bitte beachten Sie dazu die Fronthöhe Ihrer ESD Schublade (Aussenmass)!

### Maximale Kapazität pro Schublade bei:

9 × 9 E  
150 × 150 mm



Anzahl Einsatzkästen/Mulden

4,5 × 9 E  
75 × 150 mm



Anzahl Einsatzkästen

4,5 × 4,5 E  
75 × 75 mm



Anzahl Einsatzkästen

### Schubladen-Einheiten (E)

B<sub>1</sub> → T<sub>1</sub> ↗

Grösse	Abmessung	9 × 9 E	4,5 × 9 E	4,5 × 4,5 E
18 × 27	306 × 459 mm	6	12	24
27 × 27	459 × 459 mm	9	18	36
36 × 27	612 × 459 mm	12	24	48
54 × 27	918 × 459 mm	18	36	72
18 × 36	306 × 612 mm	8	16	32
27 × 36	459 × 612 mm	12	24	48
36 × 36	612 × 612 mm	16	32	64
45 × 36	765 × 612 mm	20	40	80
54 × 36	918 × 612 mm	24	48	96
64 × 36	1088 × 612 mm	28	56	112
78 × 36	1326 × 612 mm	32	68	136

### Einsatzkästen, Standard



	9 × 9 E	4,5 × 9 E	4,5 × 4,5 E	4,5 × 4,5 E
	150 × 150 mm	75 × 150 mm	75 × 75 mm	75 × 75 mm
Art.-Nr.				
	6 Stk./Set	6 Stk./Set	12 Stk./Set	12 Stk./Set
	80.205.000	80.209.000	80.207.000	80.203.000*
	80.204.000	80.208.000	80.206.000	-
	80.210.000	80.211.000	-	-

**H** ↑ Schubladen-Fronthöhe mm    **H** ↑ Höhe mm

50	26
75	46
100	71

\* Die Art.-Nr. 80.185.000 hat zusätzlich eine feste Mitteltrennwand.

### Mulden, Standard



Ausführung

	9 × 9 E (150 × 150 mm)		
	Ø 33 mm, 4 Mulden	Ø 45 mm, 3 Mulden	Ø 70 mm, 2 Mulden
Art.-Nr.			
	6 Stk./Set	6 Stk./Set	6 Stk./Set
	80.214.000	80.213.000	80.212.000
	10 Stk./Set	10 Stk./Set	10 Stk./Set
	80.219.000	80.217.000	80.215.000

**Achtung:** Je nach Lagergut Nutzhöhe der Schublade beachten.

### Beschriftungsreiter für Einsatzkästen

zum Einstecken in die Nut der Einsatzkästen.  
Inklusive Etiketten und Klarsichtfolie.



Etikettengröße  
(B × H) mm

Anzahl

Art.-Nr.

47 × 12	20 Reiter	80.169.000
---------	-----------	------------



### LISTA Script Etiketten «Universalpaket»

Die Beschriftungs-Software kann über die LISTA Website [www.lista.com/script](http://www.lista.com/script) heruntergeladen werden.

Etikettengröße  
(B × H) mm

Anzahl

Art.-Nr.

210 × 22 / 70 × 22	2 Bögen	80.325.000
47 × 12	76 Etiketten	
47 × 18	52 Etiketten	
27 × 12	133 Etiketten	

**i**

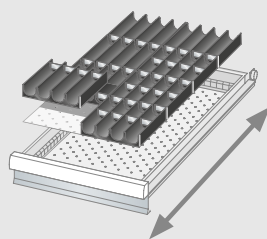

### Einteilungsmaterial richtig einsetzen

Mulden sollten immer in der Laufrichtung der Schubladen eingelegt werden, da sonst Rundteile, wie Bohrer oder ähnliches, beim heftigen Zuschlagen der Schubladen herausfallen könnten.



## Antirutschmatten

Antirutschmatten für die schonende Ablage empfindlicher Lagerteile. Zum Einlegen auf den Schubladenboden.  
Ausführung: Nylon/PVC-Gittermatten. Farbe: Anthrazit.

Für Schubladengrößen Einheit (E)	Breite mm	Tiefe mm	Stärke mm	Art.-Nr.
<b>18 × 27</b>	300	450	3	<b>119.001.000</b>
<b>18 × 36</b>	300	600	3	<b>119.000.000</b>
<b>27 × 27</b>	450	450	3	<b>119.020.000</b>
<b>27 × 36, 36 × 27</b>	450	600	3	<b>100.396.000</b>
<b>36 × 36</b>	600	600	3	<b>100.394.000</b>
<b>54 × 27</b>	900	450	3	<b>110.119.000</b>
<b>54 × 36</b>	900	600	3	<b>130.745.000</b>



## Schaumstoffeinlagen

Dienen der Lagerung von sehr empfindlichen und unförmigen Teilen. Mit Stechmessern kann eine passgenaue Halterung erreicht werden. Ausführung: Polyethylen-Kunststoff. Farbe: Schwarz.

Für Schubladengrößen Einheit (E)	Breite mm	Tiefe mm	Stärke mm	Art.-Nr.
<b>36 × 27, 27 × 36</b>	600	447	22	<b>80.917.000</b>
<b>36 × 36</b>	600	600	22	<b>80.918.000</b>
<b>54 × 27</b>	906	447	22	<b>80.923.000</b>
<b>54 × 36</b>	906	600	22	<b>80.919.000</b>

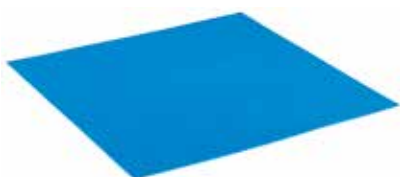

## Unterlage für Schaumstoffeinlagen

Ausführung: Polyethylen-Kunststoff. Farbe: Blau.

Für Schubladengrößen Einheit (E)	Breite mm	Tiefe mm	Stärke mm	Art.-Nr.
<b>36 × 27, 27 × 36</b>	600	447	3	<b>80.906.000</b>
<b>36 × 36</b>	600	600	3	<b>80.907.000</b>
<b>54 × 27</b>	906	447	3	<b>80.924.000</b>
<b>54 × 36</b>	906	600	3	<b>80.908.000</b>



## Stechmesser zu Schaumstoffeinlagen

Zur exakten Verarbeitung der PE-Schaumstoffeinlage blanko.

Breite mm	Höhe mm	Art.-Nr.
<b>20</b>	80	<b>80.920.000</b>
<b>50</b>	80	<b>80.921.000</b>
<b>20 × 20 «U»-Form</b>	80	<b>80.922.000</b>





# REFERENZEN

Bei LISTA sind Sie in bester Gesellschaft. Mehr als 100.000 namhafte Unternehmen weltweit vertrauen bereits unseren Lösungen. Und das quer durch alle Branchen und Größenordnungen von ABB bis zur Zürcher Hochschule für Angewandte Wissenschaften. Einen kleinen Auszug aus unserer Kundenliste sehen Sie hier.









# BERATUNG UND PLANUNG

**Servicequalität wird bei LISTA gross geschrieben. Verlassen Sie sich drauf.** Ob Lager oder Werkstatt, Montage, Produktion, Sozialraum oder Büro: Was immer Sie einrichten möchten, wir unterstützen Sie umfassend und kompetent von der Planung bis zum Kundendienst.

Sie planen ein grösseres ESD-Projekt? Dann beraten wir Sie gern persönlich, analysieren gemeinsam Ihren individuellen Bedarf und visualisieren Ihr neues Einrichtungssystem mit unserer Planungssoftware LISTA Draw. Montage und Wartung gehören ebenfalls zu unserem Service. So erhalten Sie bei LISTA alles aus einer Hand und für jede Herausforderung jederzeit den optimalen Arbeitsplatz – getreu unserem Leitsatz: making workspace work.

## Ihre Ansprechpartner

vgl. S. 100



# BESTELLINFORMATIONEN

**+** Ihr individueller Farbwunsch auf Anfrage

## Vorteile

LISTA ist in der Lage, jeden individuellen Farbwunsch zu erfüllen. Neben den bestehenden ESD-Standardfarben können auf Anfrage weitere Farben produziert werden.

- Schlag- und abriebfeste Gehäuse-Oberfläche durch umweltfreundlichen Pulverlack



## 4 Standardfarben



**.540**

**Orange**

NCS S 1080-Y40R ESD



**.530**

**Hellgrau**

NCS S 2403-Y ESD



**.590**

**Lichtgrau**

RAL 7035 ESD



**.550**

**Anthrazit**

RAL 7016 ESD

**+** Das clevere Masssystem

## Die LISTA-Einheiten (E)

Als praktisches Rastermass sorgen die LISTA-Einheiten (E) für eine klare Zugehörigkeit von Gehäuse, Schublade und Einteilungsmaterial. **Eine LISTA-Einheit (E) beträgt 17 mm** und beruht auf dem Einteilungsraster für die Schubladenunterteilung. Schubladenschrank-Gehäuse und die in dieses Gehäuse passenden Schubladen weisen identische LISTA-Einheiten aus, obwohl sie verschiedene Abmessungen haben.

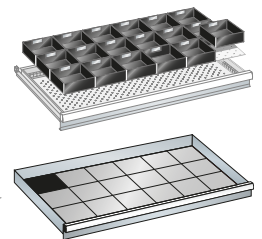
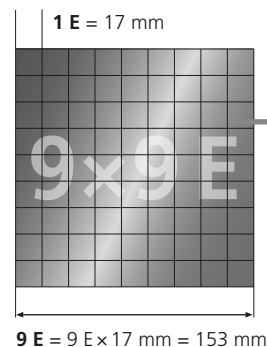

Beispiel:  
Schrankgrundfläche  
**1023 x 572 mm:**  
6 x 9 E = **54 E** (Breite)  
3 x 9 E = **27 E** (Tiefe)

LISTA-Einheiten	Tiefe 27 E				Tiefe 36 E							
	18 x 27 E	27 x 27 E	36 x 27 E	54 x 27 E	18 x 36 E	27 x 36 E	36 x 36 E	45 x 36 E	54 x 36 E	64 x 36 E	78 x 36 E	
Schrank-Grundfläche mm	411 x 572	564 x 572	717 x 572	1023 x 572	411 x 725	564 x 725	717 x 725	870 x 725	1023 x 725	1193 x 725	1431 x 725	
Schubladen-Nutzfläche mm	306 x 459	459 x 459	612 x 459	918 x 459	306 x 612	459 x 612	612 x 612	765 x 612	918 x 612	1088 x 612	1326 x 612	



# KUNDENBETREUUNG OHNE GRENZEN



## **LISTA AG Schweiz**

Fabrikstrasse 1  
CH-8586 Erlen

Telefon +41 71 649 21 11  
Telefax +41 71 649 22 03  
info@lista.com

## **LISTA Austria GmbH Österreich**

Telefon +43 1 291 20  
Telefax +43 1 291 204  
info.at@lista.com

## **LISTA Italia s.r.l. Italien**

Telefon +39 02 935 70 196/362  
Telefax +39 02 935 70 417  
info.it@lista.com

## **LISTA Sistemas de Almacenaje, S. A. Spanien**

Telefon +34 938 575 927  
info.es@lista.com

## **LISTA GmbH Deutschland**

Brückenstrasse 1  
D-51702 Bergneustadt

Telefon +49 2261 40 30  
Telefax +49 2261 40 32 22  
info.de@lista.com

## **LISTA (UK) Ltd. Grossbritannien**

Telefon +44 1 908 222 333  
Telefax +44 1 908 222 433  
info.uk@lista.com

## **LISTA France Frankreich**

Telefon + 33 4 50 31 71 71  
Telefax + 33 4 50 31 71 79  
info.fr@lista.com

LISTA Produktionsstandorte

- Schweiz | 57.700 m<sup>2</sup>
- Deutschland | 17.650 m<sup>2</sup>

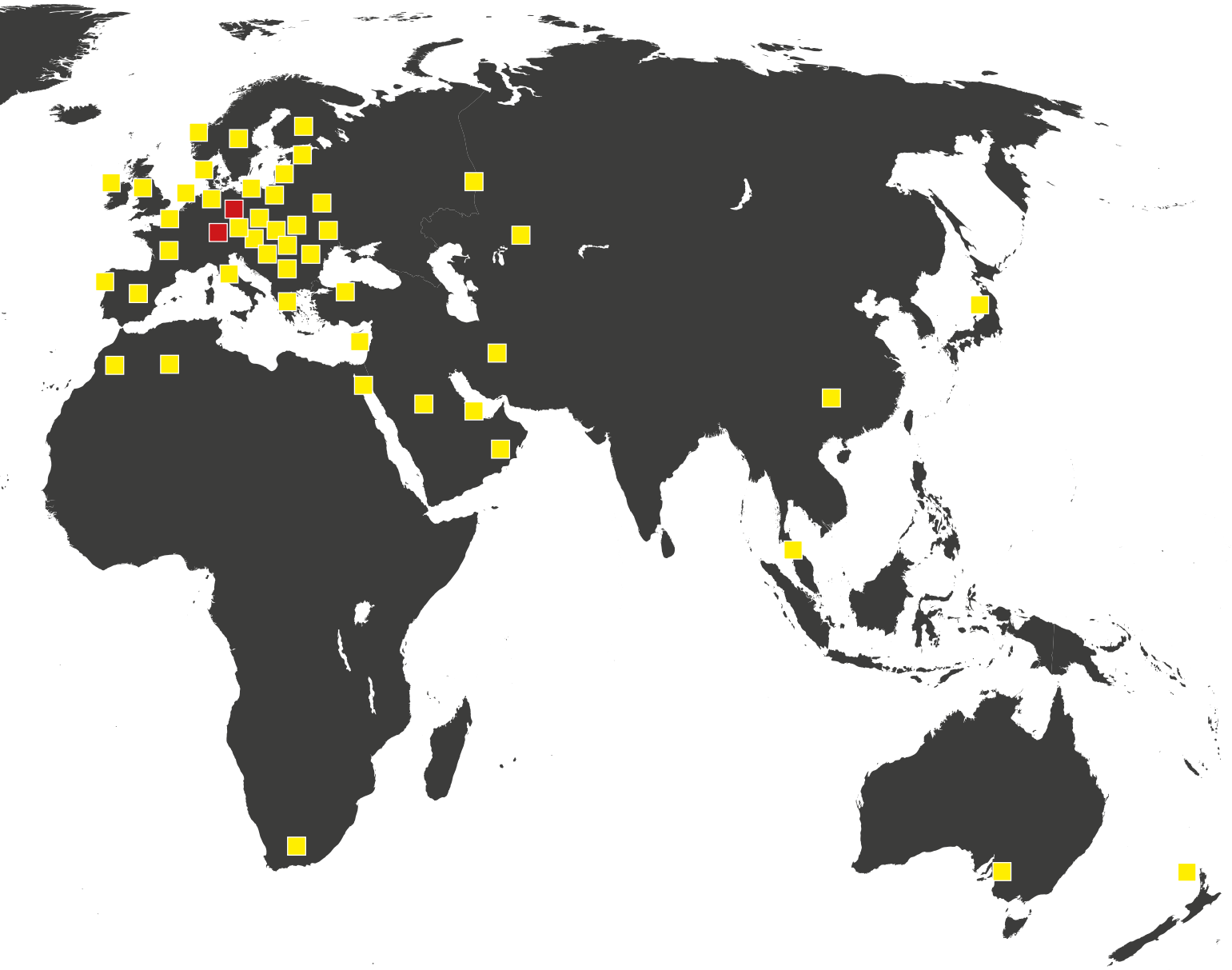

## LISTA Kundenbetreuung

Ägypten ■ Albanien ■ Aserbaidschan ■ Australien ■ Bahrain ■ Belgien ■ Bosnien-Herzegowina ■ Bulgarien ■ China ■ Dänemark ■ Deutschland ■ Estland ■ Finnland ■ Frankreich ■ Griechenland ■ Hong Kong ■ Indien ■ Indonesien ■ Iran ■ Israel ■ Italien ■ Japan ■ Jemen ■ Jordanien ■ Kasachstan ■ Katar ■ Kroatien ■ Kuwait ■ Lettland ■ Liechtenstein ■ Litauen ■ Malaysia ■ Mazedonien ■ Montenegro ■ Neuseeland ■ Niederlande ■ Norwegen ■ Oman ■ Österreich ■ Pakistan ■ Philippinen ■ Polen ■ Portugal ■ Rumänien ■ Russland ■ Saudi-Arabien ■ Schweden ■ Schweiz ■ Serbien ■ Singapur ■ Slowakei ■ Slowenien ■ Spanien ■ Südkorea ■ Taiwan ■ Thailand ■ Tschechische-Republik ■ Türkei ■ Turkmenistan ■ Ungarn ■ Usbekistan ■ Vereinigte Arabische Emirate ■ Vereinigtes Königreich/UK ■ Weissrussland



# Symbol-Erklärungen

## Produkteigenschaften



**10 Jahre Garantie**



**Geprüfte Sicherheit**



**Höhen-einstellung**  
in mm



**Schubladen-tragkraft**  
in kg



**Fachboden-tragkraft**  
in kg



**Auszugboden-tragkraft**  
in kg



**Tisch-tragkraft**  
in kg



**Gehäuse-tragkraft**  
in kg

## Schliesssysteme



### KEY Lock

Die Standard-Schliessung mit Wechselzylinder erlaubt das einfache Anpassen an bestehende Schliesssysteme. Der Verschluss sichert alle Schubladen gleichzeitig.



### CODE Lock

Hier wird der Schlüssel durch eine Zahlenkombination ersetzt. Eine einfache vier- bis sechsstellige Zahlenkombination reicht, um die Schubladenschränke zu öffnen.



### RFID Lock

Das LISTA RFID Lock ermöglicht zusätzlich zum Code eine Öffnung und Schliessung mithilfe der Radiofrequenzidentifikation (RFID). Es besteht aus einem Transponder im Schloss und einer mobilen Bedieneinheit wie Badge oder Karte.



### AUTO Lock

Wie RFID Lock, öffnet und schliesst jedoch automatisch; auch zeitabhängig möglich.



## Impressum

Herausgeber:

LISTA AG  
Fabrikstrasse 1  
CH-8586 Erlen  
info@lista.com  
www.lista.com

Dieses Medium wurde nach bestem Wissen erstellt. Für Druckfehler, Irrtümer und Unvollständigkeiten übernimmt der Herausgeber keine Haftung. Aus drucktechnischen Gründen sind Abweichungen gegenüber den Originalfarbtönen möglich.

### Die Allgemeinen Geschäftsbedingungen

Die allgemeinen Geschäftsbedingungen und weitere aktuelle Informationen finden Sie unter [www.lista.com](http://www.lista.com). Dieses Medium ist urheberrechtlich geschützt. Ein Nachdruck – auch auszugsweise – bedarf der schriftlichen Genehmigung des Herausgebers.





[www.lista.com](http://www.lista.com)